

JOSKIN

NL

TRANSPORTGAMMA



www.joskin.com

**VERVOER NUTTIGE LADING,
GEEN STAAL!**

DE JOSKIN KWALITEIT: De 6 sleutels tot succes



Productie-eenheid (België)

Kracht uit ERVARING

OPGERICHT IN 1968 is het JOSKIN familiebedrijf EEN LEIDER inzake design en vervaardiging van landbouwmachines geworden. VERDEELD OVER BELGIË, POLEN EN FRANKRIJK op een totale oppervlakte van bijna 150.000 m² exporteren de JOSKIN productie-eenheden NAAR MEER DAN 60 LANDEN.



TECHNIEK zit erin

ZEER MODERNE EN PRECIEZE TECHNIEKEN worden gebruikt: 3D dynamische simulatie, geautomatiseerde lasers, kantbanken, staal met hoge elasticiteitsgrens, thermische verzinking, geautomatiseerd continu lassen.



Koop met VERTROUWEN



Zie voorwaarden op www.joskin.com





Technic Center (Polen)



ONDERZOEK en ONTWIKKELING

JOSKIN heeft zijn eigen bureaus voor de industriële ontwikkeling en zijn eigen programma's van statische en dynamische driedimensionale engineering. De productie is zo veel mogelijk gestandaardiseerd om een precieze vervaardiging te garanderen en ervoor te zorgen dat de termijnen nageleefd worden, maar ook om honderden opties te kunnen aanbieden. Onze technici en dealers worden voortdurend opgeleid in onze technische centra.



Tot uw DIENST

Onze grote kracht: altijd en overal **BESCHIKBAARHEID VAN DE RESERVEONDERDELEN**. Gezien onze permanente voorraden sturen we uw onderdelen zo snel mogelijk. De JOSKIN dealers verbinden zich er toe om een voorraad van de belangrijkste reserveonderdelen van uw machines te hebben.

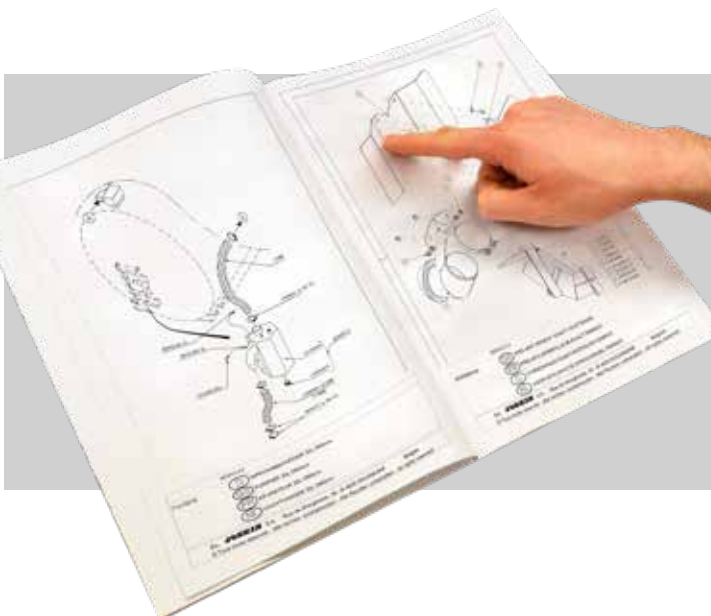

Een geïndividualiseerd ONDERDELENBOEK

Het **ONDERDELENBOEK** en de **GEBRUIKERSHANDLEIDING** worden in uw taal geleverd bij uw aankoop. Het onderdelenboek bevat de plannen en referenties van de componenten die op uw machine gemonteerd zijn. Zelfs jaren later is het mogelijk reserveonderdelen efficiënt te bestellen!

Transportgamma



TOPTECHNIEK

De keuze van JOSKIN om speciale staalsoorten met een hoge elasticiteitsgrens te gebruiken, maakt de zijverstevingen en de dwarsbalken onder de laadbak beperkt, en zelfs overbodig, terwijl een grote stevigheid bewaard wordt. Dit high-tech fabricageconcept hangt af van het gebruik van productiewerktuigen die deze staalplaten kunnen bewerken: 8 m lasersnijbanken, 8,2 m zetbank met digitale besturing en automatische afstelinrichting van de buigingshoek (die ervoor zorgt dat de staalplaat over de hele lengte gebogen wordt zonder dwarslasnaden), lasrobots, enz.



Draaibank met digitale besturing



Lasrobot



Lasersnijbank



Zetbank met digitale besturing

VERZORGDE PRODUCTIE

De JOSKIN kipwagens worden overeenkomstig de productiefilosofie van het bedrijf vervaardigd. Talrijke geautomatiseerde machines staan borg voor een eindeloze nauwkeurigheid: freesbanken, zagen, bewerkingscentra, lasers, zetbanken, lasrobots, enz.

Op dezelfde wijze worden de gemonteerde en gelaste delen uitsluitend op mallen geassembleerd. Alle onderdelen (inclusief de laadbak) worden doorlopend gelast. De oppervlaktebehandeling is ook verzorgd: het materiaal wordt eerst gereinigd door korrelstraling (projectie van 2.500 kg stalen kogels per minuut) om dan met een Ester Epoxy primer bedekt te worden en ten slotte met een bicomponent afwerkingslaag erbovenop. Tijdens dit proces wordt de verf ook op 60 °C gedroogd.



JOSKIN VER- VAARDIGING



WINPACK

Voordelen van de WinPack

Om kwaliteitsvolle productie en verkorte leveringstermijnen te combineren, biedt JOSKIN de WIN PACK machines aan. Deze worden gekenmerkt door:

- een zekere betrouwbaarheid en kwaliteit dankzij de gestandaardiseerde vervaardiging;
- een aanpassingsvermogen aan uw bedrijf en een betaalbare prijs;
- een directe of snelle beschikbaarheid;
- uitrustingen die in werkelijke arbeidsomstandigheden getest werden;
- een zekere modulariteit dankzij talrijke opties.

GESCHIKTE STAALSOORTEN MET HOGE ELASTICITEITSGRENS

De JOSKIN machines worden volledig uit speciaal staal met hoge elasticiteitsgrens vervaardigd. Het constant zoeken naar de beste kwaliteit/gewichtsverhouding van het staal heeft tot een aanzienlijke verlaging van het leeggewicht van de JOSKIN machines geleid. Tegelijkertijd werd de stevigheid ervan verbeterd. Er kan dus een grotere nuttige lading vervoerd worden.

In de volgende tabel worden de algemene kenmerken van de door JOSKIN gebruikte staalsoorten vergeleken:

Kenmerken van de door JOSKIN gebruikte staalsoorten vs. traditioneel staal

Staalsoort	Elasticiteitsgrens (kg/mm ²)	Breukgrens (kg/mm ²)
S235 of St 37-2 (traditioneel staal)	23,5	40
S355 of St 52-3 (traditioneel staal)	35,5	48
S420 (JOSKIN staal met hoge elasticiteitsgrens)	42	55
S550 (JOSKIN staal met hoge elasticiteitsgrens)	55	61
S690 (JOSKIN staal met hoge elasticiteitsgrens)	69	75
HARDOX 450 (KTP HARDOX)	120	140



AANGEPASTE STRUCTUUR



STEVIGE EN LICHTE KIPWAGENS

De JOSKIN monocoque landbouwkipwagens (Trans-CAP en Trans-SPACE) zijn het symbool van de nieuwe generatie van kipwagens die volledig uit staal met hoge elasticiteitsgrens vervaardigd worden.

Dankzij dit fabricageconcept neemt het leeggewicht aanzienlijk af, waardoor het mogelijk is om een nog hogere nuttige lading te vervoeren. Uw voertuig zal dus sneller gerentabiliseerd worden.

Om het contactoppervlak bak/inhoud en dus de wrijving bij het kippen zoveel mogelijk te beperken, zijn de ribben van de JOSKIN laadbakken door opeenvolgende vouwen van beide zijplaten verzacht.



Zetbank met digitale besturing en drukkracht van 600 ton



CONISCHE LAADBAKKEN

Naast hun lage gewicht en stevigheid hebben de Trans-SPACE, Trans-CAP, Silo-SPACE en DRAKKAR ook een conische laadbak. Achteraan is deze immers breder (+ 8 cm op monocoque laadbakken en + 5 cm op Silo-SPACE en DRAKKAR) dan vooraan, doordat de afstand tussen de zijwanden naar achteren toe progressief groter wordt. Daardoor verloopt het lossen gemakkelijk en vlot.

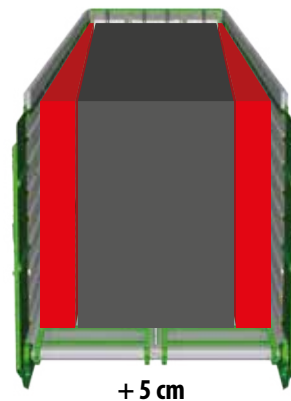

Silo-SPACE / DRAKKAR

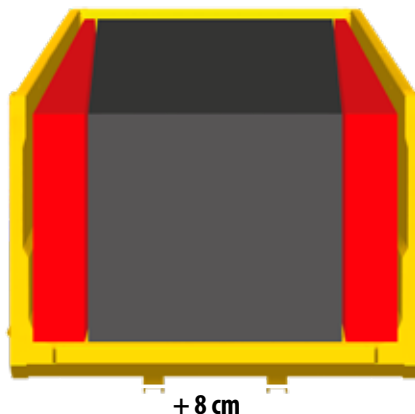

Trans-CAP / Trans-SPACE



Gamma

Product	Technisch toelaatbare nuttige lading (t)		3	4	5	6	7	8	9	10	11	12	13	14	15	16	17	18	20	22	24	26	28	
	LANDBOUW- KIP- WAGENS	TRANS-CAP									✓		✓		✓		✓		✓					
TRANS-SPACE																			✓	✓	✓	✓	✓	
KIPWAGENS MET AFNEEMBARE SCHOTTEN	TRANS-EX	✓	✓	✓		✓			✓															
	TETRA-CAP				✓		✓			✓		✓		✓										
	TETRA-SPACE																		✓					
	DELTA-CAP						✓	✓			✓		✓		✓									
SILAGEWAGENS EN POLYVALENTE UITDRAAIWAGENS	DRAKKAR																		✓		✓	✓		✓
	SILO-SPACE																			✓	✓	✓	✓	
BALENWAGENS EN DIEPLADERS	GETROKKEN WAGO							✓					✓		✓				✓					
	HALF-GEDRAGEN WAGO					✓	✓					✓												
	WAGO-LOADER						✓					✓	✓		✓				✓					
	WAGO CARRIER			✓																				

Gamma

Meer details in onze catalogus van het heavy duty gamma

Product	Technisch toelaatbare nuttige lading (t)		3	4	5	6	7	8	9	10	11	12	13	14	15	16	17	18	20	22	24	26	27
	HEAVY DUTY	TRANS-KTP								✓		✓				✓		✓			✓		



ONDERSTELLEN

Een vertrouwde constructie

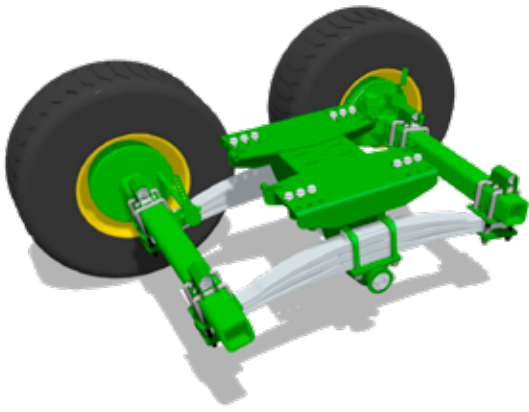

De JOSKIN onderstellen zijn ontworpen om in elke toestand aan de criteria van betrouwbaarheid, stabiliteit, gebruiksgemak, comfort en veiligheid te voldoen, welk voertuig het ook is.

VERING OP ENKELASSER

De enkelassige voertuigen worden standaard gemonteerd met een vaste as en kunnen uitgerust worden met een onderstel met vering door parabolische veerbladen.

JOSKIN ROLL-OVER BOGIE

De dubbelasser met Roll-Over bogie biedt, gezien zijn constructie, een bijkomend ophangstelsel van de wielen aan het voertuig als ook een groter contactoppervlak met de grond. De bogie bestaat in feite uit 2 assen die door parabolische veerbladen verbonden zijn en die door een centraal punt aan het chassis bevestigd zijn. Hij laat toe de onregelmatigheden van het terrein op te vangen (tot +/- 240 mm).

Dankzij de positie van de dwarsgeplaatste as onder de veerbladen en van de assen boven de uiteinden van de veerbladen wordt een treklijn verkregen die de vooras over de oneffenheid trekt. Daardoor wordt de benodigde trekkracht verminderd. Deze uitrusting wordt dan ook aangeraden bij intensief gebruik op oneffen terrein.

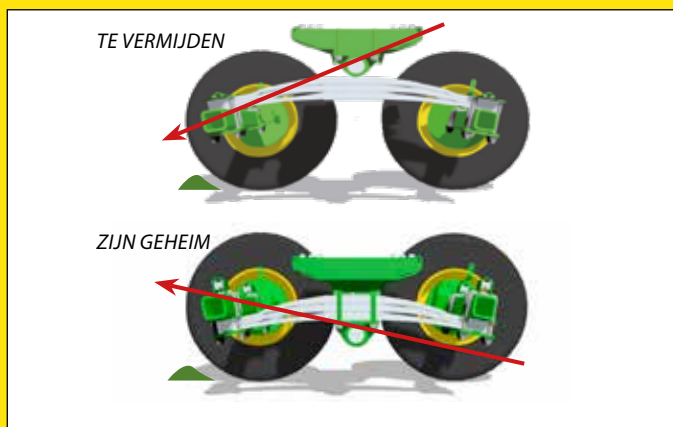

JOSKIN assembleert zijn eigen bogies, waardoor u eentje op maat kan krijgen voor uw voertuig. De afstand tussen de veerbladen en de vierkante assectie zijn elementen die aangepast kunnen worden aan elke machine. Bovendien zijn alle JOSKIN bogies vastgebouwd en verstelbaar.



TWEE-/DRIEASSER: BESCHRIJVING VAN EEN KLASIEKE SCHOMMEL TANDEM

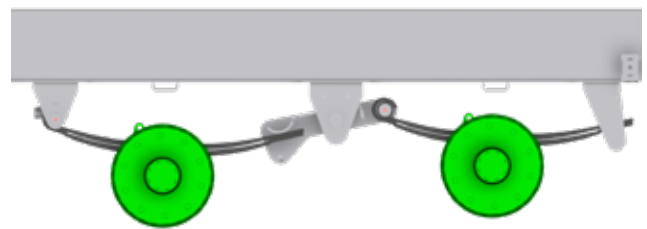

- Goedkoop
- Beperkte uitslag (+/- 8 cm)
- Hogere benodigde tractie:
 - meer pk nodig
 - hoger verbruik
- Beperkte mogelijkheid tot het overbruggen van obstakels

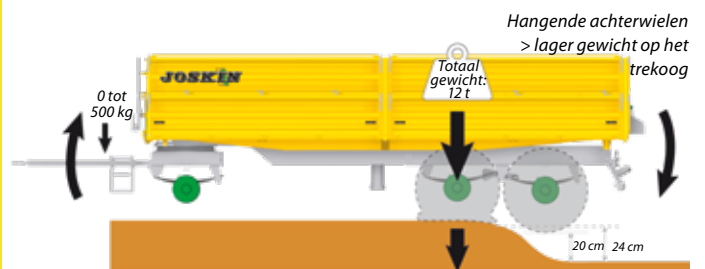

- Totaal gewicht van het voertuig door één enkele as gedragen!
- Overlading van de wielen en as
- Maximale indrukking van de bladen
- Overbodige spanningen op de bladsteunen, assen, enz.

Om deze elementen op te vangen, heeft JOSKIN zijn eigen hydraulische onderstel ontwikkeld: Hydro-Tandem + Hydro-Tridem.



JOSKIN HYDRAULISCHE ONDERSTELLEN: HYDRO-TANDEM/-TRIDEM

Eenvoud, uitslag en stabiliteit: dat zijn de drie belangrijkste eigenschappen van het Hydro-Tandem/Hydro-Tridem onderstel. Het verenigt alle voordelen van een constructie met assen die gemakkelijk over hindernissen getrokken kunnen worden en van een constructie met half-zelfstandige assen, waardoor het een grote uitslag heeft (tot +/- 250 mm).

Gezien het design van het JOSKIN hydro-Tandem/Hydro-Tridem is de bodemdruk perfect verdeeld over de wielen. De grond wordt zo minder verdicht en zijn structuur wordt beschermd. De stabiliteit van het gehele voertuig wordt hiermee eveneens aanzienlijk bevorderd. Elke as wordt getrokken door veerbladen die vastgehecht zijn aan een bevestigingselement dat zich voor het geheel bevindt.

Vier of zes hydraulische cilinders zijn twee aan twee of drie aan drie aan weerszijden van het chassis geplaatst. De cilinders aan één zijde zijn in gesloten circuit verbonden en de oliestroom beweegt volgens het principe van de communicerende vaten. De onafhankelijkheid van de circuits aan weerszijden van het voertuig, gecombineerd met de onsamendrukbaarheid van olie, zorgt voor een perfecte stabiliteit aan de zijde en voorkomt het slingeren. Hierdoor heeft het voertuig aanzienlijk minder de neiging in bochten en hellingen schuin te gaan hangen.

Het ophefsysteem voor de eerste as wordt standaard gemonteerd op alle "Hydro-Tridem" voertuigen.

Principe van de communicerende vaten

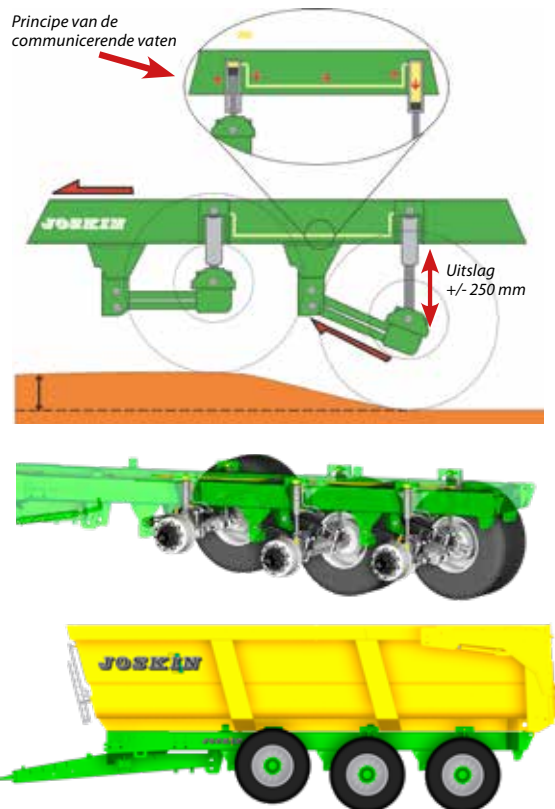

DYNAMISCH WEEGSYSTEEM OP HYDRAULISCHE VERING

De voertuigen met een hydraulische disselvering en een hydraulisch onderstel kunnen met dit systeem uitgerust worden.

Twee druksensoren op het hydraulische circuit van het onderstel, als ook een druksensor op de disselvering, worden aangesloten op een computer. Deze sensoren sturen kabelsignalen zodat het gewicht getoond kan worden op een scherm in de cabine van de trekker. Een tweede scherm kan geïnstalleerd worden op een wiellader of op het voertuig om op ieder moment het gewicht van de lading te kennen. Dit systeem is ook verenigbaar met Isobus en kan bediend worden via de Isobus terminal die dan het aparte scherm vervangt. Het is beschikbaar op de kipwagens, mengmesttanks, stalmeststrooiers, polyvalente uitdraaiwagens en silagewagens.

NEW

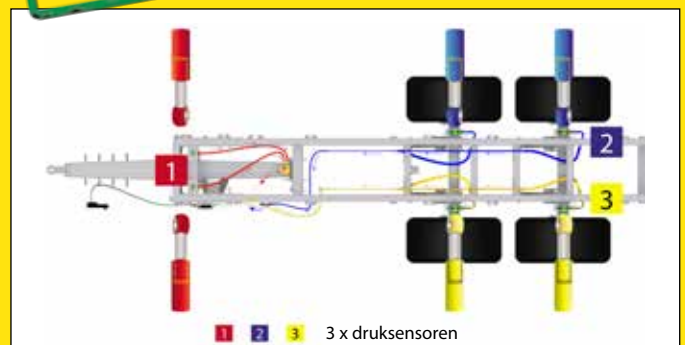

1 2 3 3 x druksensoren

ONDERSTELLEN

Stuurassen

Om comfort en veiligheid te verbeteren, is het mogelijk om een nalopend of gedwongen stuursysteem te kiezen.



NALOOPAS (STUURAS BIJ HET VOORUITRIJDEN)

De zogenaamde nalopende stuuras volgt de door de trekker bepaalde richting. Het uitwijkbereik is +/- 15° naargelang de afmetingen van de banden.

Bij het rijden op de weg (> 15 km/u) of bij het achteruitrijden wordt een zeer krachtige blokkering en een perfecte uitlijning van de achteras met de vooras door een hydraulische inrichting bewerkstelligd, waarbij de gebruiksveiligheid van de trekker-voertuig combinatie gegarandeerd wordt. Een schokdemper zorgt voor de stabiliteit van de naloopas door de te grote trillingen te verhinderen.



NalooPAS

DUBBELE NALOOPAS (STUURAS BIJ HET VOORUIT- EN ACHTERUITRIJDEN)

De zelfsturende nalooPAS aangeboden door JOSKIN biedt de mogelijkheid aan om de voordelen van een klassieke nalooPAS te bewaren, zowel bij het vooruit- als het achteruitrijden!

Een sensor op de as detecteert de rijrichting van het voertuig en zorgt ervoor dat het systeem één van de twee assen automatisch blokkeert zodat de as in de gewenste richting stuurt. Met deze configuratie hoeft de gebruiker niets te doen. De automatische nalooPAS werkt autonoom zowel bij het vooruit- als het achteruitrijden.

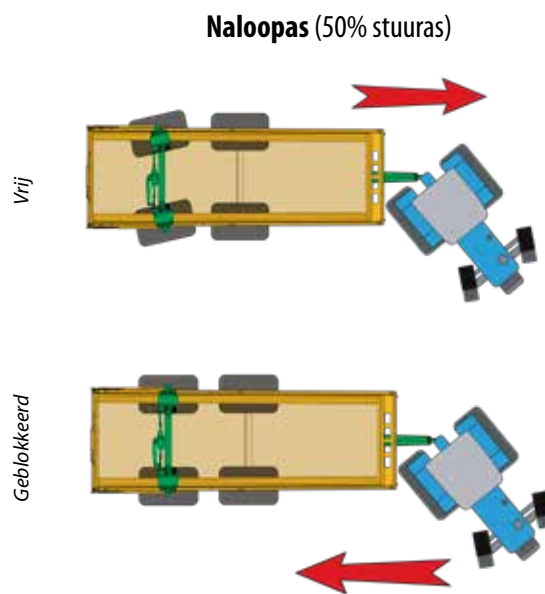

Dubbele nalooPAS



GEDWONGEN STUURAS(SEN) (STUURAS(SEN) BIJ HET VOORUIT- EN ACHTERUITRIJDEN)

De "gedwongen" stuuras is een belangrijk onderdeel wat de veiligheid betreft. Deze houdt namelijk uw voertuig voortdurend op koers van de trekker. De JOSKIN drieassers worden standaard met een dubbele gedwongen besturing (eerste en laatste as) uitgerust, die in beide richtingen werkt (vooruit- en achteruitrijden).

De stuurcilinder wordt door een opnamecilinder bediend die met de trekker verbonden is d.m.v. een bedieningsstang met snelkoppeling. Deze wordt op de dissel verankerd d.m.v. een kogel en bedient, via de opnamecilinder, het hydraulische systeem dat de stuurcilinder in werking stelt. Het systeem wordt uitgelijnd door de uitgebalanceerde cilinders die dezelfde kracht in beide richtingen uitoefenen. Het circuit wordt met een afstelinrichting uitgerust die uit een manometer, twee stikstofbollen, een balanceeringsventiel en een ijkingsstelsel bestaat.

Dankzij de inrichting die de positie van het voertuig achter de trekker voortdurend automatisch corrigeert en waardoor het voertuig automatisch uit de spoor gehaald kan worden, is het gedwongen stuursysteem de meest geruuststellende en wendbare oplossing.

ELEKTRONISCHE STUURSYSTEMEN (STUURAS BIJ HET VOORUIT- EN ACHTERUITRIJDEN)

De elektronische stuursystemen gebruiken ook hydraulische cilinders op de assen en bewaren hetzelfde koppelpunt aan de trekker als met de traditionele modellen, maar ze worden bestuurd door een microcomputer, via een hoeksensor op de dissel. In tegenstelling tot de anderen passen ze de stuurhoek van de besturing proportioneel met de snelheid aan. De aanhangwagen blijft zo stabiel tijdens het wegtransport en bijzonder wendbaar tijdens het manoeuvreren.

Samenvattend zijn zijn voordelen de volgende:

- hanteerbaarheid en stabiliteit (in geval van verhoging van de snelheid, vermindering van de graad van de stuurhoek en blokkering bij 50 km/u);
- geen spanning tussen de trekker en het getrokken voertuig, vooral bij het achteruitrijden;
- mogelijkheid om de aanhangwagen onafhankelijk van de trekker te besturen om hem uit een moeilijke situatie te halen d.m.v. een bedieningskastje in de cabine (optie).

Gedwongen stuuras (100% stuuras)

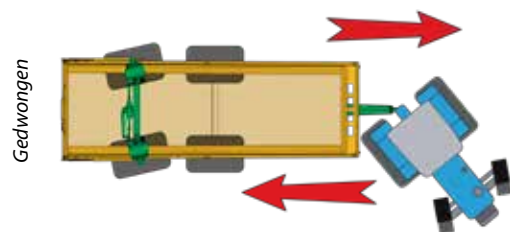

Gedwongen stuuras

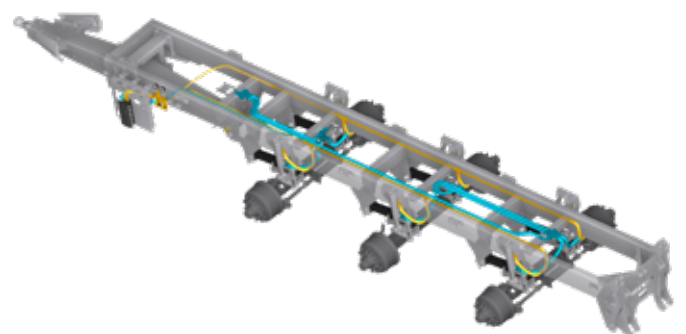

TRANS-CAP

Een stevige en betrouwbare laadbak



KOPPELING

De Trans-CAP is uitgerust met een open dissel die, gezien zijn structuur, een zeer goede gewicht/weerstand verhouding levert. De brede bevestiging (dezelfde breedte als het chassis) zorgt voor een verhoogde stabiliteit.



HOOGKIPPER

De optie "hoogkipper" biedt u de mogelijkheid aan om op een aanzienlijke hoogte te kippen.



ZIJKIPPEN

De laadbakken van de Trans-CAP 6000/20BC150 en 6500/22BC150 kunnen optioneel aan de zijde gekipt worden, waardoor de multifunctionaliteit verhoogd wordt en het makkelijker is in lage gebouwen te lossen.



NEW

ALGEMEEN

De laadbakken van de Trans-CAP bestaan uit een bodemplaat en twee zijplaten uit staal met hoge elasticiteitsgrens van 4 mm dik.

Er is een enige zijsteun op de langere modellen. Hierdoor is het leeggewicht aanzienlijk verminderd.

KENMERKEN

	Breedte: 900 mm
	Profielbuizen:
Chassis	- Trans-CAP 4500 en 5000: 250 x 100 x 6 mm - Trans-CAP 5500: 300 x 100 x 6 mm - Trans-CAP 6000 en 6500: 300 x 100 x 8 mm
Laadbak	4 mm bodemplaat en zijwanden uit HLE 420 staal
Onderstel	- 4500C en 5000C: enkelasser - 5000BC tot 6500BC: Roll-Over bogie
Max. afmetingen v.d. wielen	Ø 1.518 mm / breedte 788 mm

MODELLEN⁽¹⁾

	DIN volume (m ³)	Technisch toelaatbare nuttige lading	Binnenaafmetingen van de bak (m)					As(sen): □ (mm) - spoor (mm) - gaats	Remmen (mm)	Cilinder (l)
			Lengte onder	Lengte boven	Breedte VR	Breedte AR	Hoogte			
4500/10C100 ⁽²⁾	10,20	10 t	4,49	4,72	2,18	2,26	1,00	ADR 90x1900-8G	350 x 90	15
5000/11C100 ⁽²⁾	11,20	12 t	4,97	5,19	2,18	2,26	1,00	ADR 100x2000-10G	400 x 80	18
5000/14C125	14,10	12 t	4,97	5,25	2,18	2,26	1,25	ADR 130x2000-10G	406 x 120	18
5000/11BC100	11,20	12 t	4,97	5,19	2,18	2,26	1,00	ADR 2x90x1900-8G	350 x 60	18
5000/14BC125	14,10	12 t	4,97	5,25	2,18	2,26	1,25	ADR 2x90x1900-8G	350 x 60	18
5500/12BC100	12,30	14 t	5,44	5,67	2,18	2,26	1,00	ADR 2x100x2000-10G	400 x 80	23
5500/15BC125	15,50	14 t	5,44	5,72	2,18	2,26	1,25	ADR 2x100x2000-10G	400 x 80	23
5500/18BC150	18,50	14 t	5,44	5,72	2,18	2,26	1,50	ADR 2x100x2000-10G	400 x 80	23
6000/13BC100	13,30	16 t	5,92	6,14	2,18	2,26	1,00	ADR 2x100x2000-10G	400 x 80	30
6000/17BC125	16,80	16 t	5,92	6,20	2,18	2,26	1,25	ADR 2x100x2000-10G	400 x 80	30
6000/20BC150	20,10	16 t	5,92	6,20	2,18	2,26	1,25	ADR 2x100x2000-10G	400 x 80	30
6500/18BC125	18,10	18 t	6,39	6,67	2,18	2,26	1,25	ADR 2x130x2000-10G	406 x 120	33
6500/22BC150	21,90	18 t	6,39	6,73	2,18	2,26	1,50	ADR 2x130x2000-10G	406 x 120	33

⁽¹⁾ De eerste 4 cijfers geven de gemiddelde lengte aan, de volgende 2 het DIN volume zonder opzetschotten en de laatste 3 de hoogte van de monocoque laadbak.

⁽²⁾ Voor het PVG in België: alle optionele wielen zijn niet toegelaten. Het totale gewicht in beladen toestand hangt van de wetgeving af die van kracht is in het betrokken land.

TRANS-SPACE

Een vertrouwd onderstel



ALGEMEEN

Gezien de kwaliteit van zijn constructie en vervaardiging neemt het leeggewicht van de Trans-SPACE landbouwkipwagens aanzienlijk af, waardoor het mogelijk is om een nog grotere nuttige lading te vervoeren.

Gepaard met een JOSKIN onderstel zijn ze ideaal voor intensief transport.

KENMERKEN

Chassis	Breedte: 900 mm
	Profielbuizen:
Laadbak	- Model 6500: 300 x 100 x 8 mm
	- Modellen van 7000 tot 9200: 300 x 100 x 10 mm
Onderstel	- Bodemplaat: 4 mm HARDOX 400
	- Zijwanden: 4 mm HLE 550
Max. afmetingen v.d. wielen	- 6500 BC en 7000 BC: Roll-Over bogie
	- 7500 BC: Hydro-Tandem
Max. afmetingen v.d. wielen	- 7500 TRC en 9200 TRC: Hydro-Tridem, hydraulische vering van de assen met 1.550 mm wielbasis (1.820 mm op 9200)
	Ø 1.518 mm / breedte 788 mm

CONSTRUCTIE

De laadbakken van de Trans-SPACE bestaan uit een bodemplaat van HARDOX staal en twee zijplaten (vier vanaf de Trans-SPACE 8000) uit staal met hoge elasticiteitsgrens. De onderzijde van de Trans-SPACE is ontworpen voor de hardste werkomstandigheden: twee tegenoverstaande dwarsliggers ondersteunen de laadbak met ongeëvenaarde stabiliteit. De eerste eerder grote dwarsbalk verbindt beide zijverstevingen met elkaar terwijl de andere zich ter hoogte van het verankeringspunt van de kipcilinder bevindt.



KOPPELING

De balk-dissel werd ontworpen om de zwaarste ladingen en de intensieve werken te kunnen weerstaan.

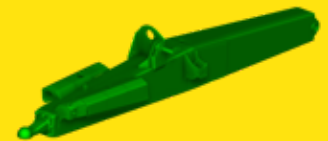

MODELLEN⁽¹⁾

	DIN volume (m ³)	Technisch toelaatbare nuttige lading	Binnenafmetingen van de bak (m)			As(sen): □ (mm) - spoor (mm) - gaats	Remmen (mm)	Cilinder (l)		
			Lengte onder	Lengte boven	Breedte VR				Breedte AR	Hoogte
6500/18BC125	18,1	18 t	6,39	6,67	2,18	2,26	1,25	ADR 2x130x2100-10G	406 x 120	44
6500/22BC150	21,9	18 t	6,39	6,73	2,18	2,26	1,50	ADR 2x130x2100-10G	406 x 120	44
7000/19BC125	19,4	20 t	6,87	7,15	2,18	2,26	1,25	ADR 2x130x2100-10G	406 x 120	62
7000/23BC150	23,5	20 t	6,87	7,20	2,18	2,26	1,50	ADR 2x130x2100-10G	406 x 120	62
7500/21BC125	20,7	22 t	7,34	7,62	2,18	2,26	1,25	ADR 2x150x2100-10G	420 x 180	62
7500/25BC150	25,1	22 t	7,34	7,68	2,18	2,26	1,50	ADR 2x150x2100-10G	420 x 180	62
7500/21TRC125	20,7	24 t	7,34	7,62	2,18	2,26	1,25	ADR 3x130x2100-10G	406 x 120	70
7500/25TRC150	25,1	24 t	7,34	7,68	2,18	2,26	1,50	ADR 3x130x2100-10G	406 x 120	70
8000/22TRC125	22,7	26 t	8,08	8,36	2,18	2,26	1,25	ADR 3x150x2100-10G	420 x 180	70
8000/27TRC150	27,4	26 t	8,08	8,41	2,18	2,26	1,50	ADR 3x150x2100-10G	420 x 180	70
9200/30TRC150	30,8	26 t	9,08	9,41	2,18	2,26	1,25 - 1,50	ADR 3x150x2100-10G	420 x 180	70



⁽¹⁾ De eerste 4 cijfers geven de gemiddelde lengte aan, de volgende 2 het DIN volume zonder opzetschotten en de laatste 3 de hoogte van de monocoque laadbak. Het totale gewicht in beladen toestand hangt van de wetgeving af die van kracht is in het betrokken land.

MONOCOQUE LANDBOUWKIPWAGENS

Algemeen



VEILIG KIPPEN

De **cilinder vooraan onder de laadbak** beperkt de op het chassis uitgeoefende spanningen en garandeert zo een maximale stabiliteit van het voertuig.

Een "**slangbreukventiel**" wordt standaard gemonteerd op alle modellen van het JOSKIN gamma van kipwagens. Deze wordt rechtstreeks op de kipcilinder gemonteerd en voorkomt het onverwacht dalen van de laadbak, o.a. als hydraulische leidingen breken. Het **dubbele schommelframe** waarin de cilinder geplaatst is, maakt het mogelijk om torsies op te vangen die bij het kippen optreden en de cilinder en de laadbak efficiënt te beschermen tegen vervorming.

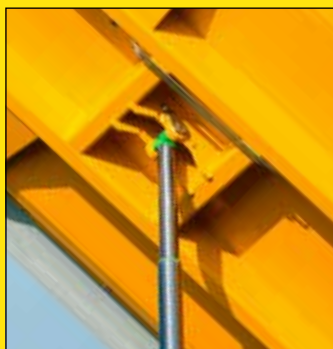

Verankeringspunt van de cilinder op de laadbak



Dubbel schommelframe waarin de cilinder geplaatst wordt

KIPPEN

Het kipsysteem is standaard rechtstreeks op het hydraulische circuit van de trekker aangesloten. Als optie is het mogelijk om dit kipsysteem door een hydraulische kippomp te vervangen die al dan niet uitgerust is met een hydraulische of elektrische bediening van het dalen.



JOSKIN PRINCIPE

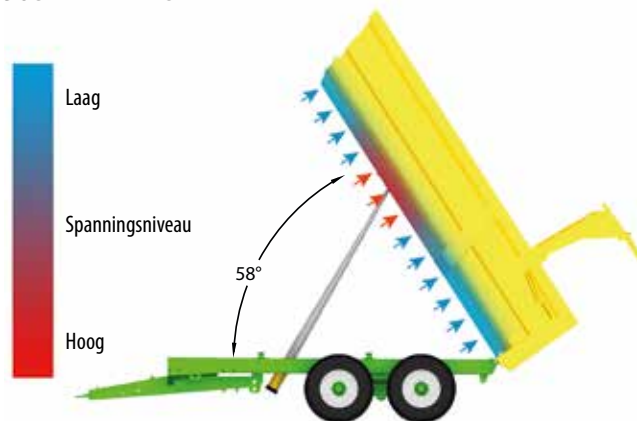

ANDERE

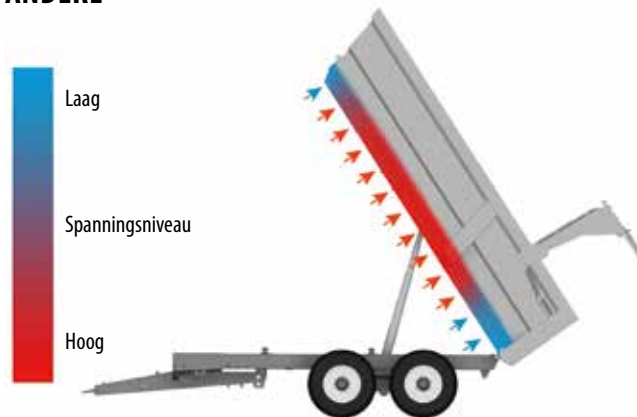

KIPSTABILISATOR

De kipstabilisator met gewichtsoverdracht (ofwel de voorafuitrusting ervan) wordt standaard gemonteerd op de Hydro-Tandem en Hydro-Tridem.

Op een Roll-Over bogie worden twee cilinders aan het chassis verbonden. Bij het kippen zal het circuit een druk op de achteras van de bogie uitoefenen om die te blokkeren in zijn positie en zo de kipwagen te stabiliseren.



REMSYSTEEM

Om uw machine zo goed mogelijk aan het remsysteem van uw trekkers aan te passen, kunt u tussen het **hydraulische, lucht of gecombineerde** (lucht/hydraulisch) model kiezen.

De luchtremmen zijn trouwens standaard op de drieassers en maken het mogelijk om een proportioneel systeem te kiezen dat de remkracht ten opzichte van de vervoerde lading reguleert.

VASTGEBOUT TREKCOOG

KOPPELING

Hoewel ieder voertuig standaard van een aangepast trekcoog voorzien is, biedt JOSKIN verschillende alternatieven aan om aan uw behoeften te beantwoorden, wat de situatie ook is: vast trekcoog (Ø 40 mm of 50 mm), draaibaar trekcoog, kogelscharniercoog of draaibaar kogelscharniercoog.



PARKEERSTEUNEN

Naargelang het model zijn de JOSKIN machines van het "Transport" gamma uitgerust met een instelbare handbediende steunpoot, een hydraulische steunpoot of een wegklapbare sleepvoet.



Opklapbare sleepvoet



Hydraulische steunpoot

DEUR: WATERDICHT EN VEILIG

De monocoque kipwagens zijn uitgerust met synthetisch **rubberen pakkingen** met hoge weerstand rondom op de laadbak. De deur wordt gesloten gehouden door een **zijvergrendeling** (behalve op de voertuigen met afneembare schotten).

Daardoor zijn de JOSKIN kipwagens perfect dicht, zelfs tegen kleine granen.

De deuren van de JOSKIN kipwagens zijn van veiligheidsinrichtingen voorzien:

- een **overdrukventiel** dat, als de deur niet volledig gesloten kan worden, bv. als er een obstakel is, zich in werking stelt en de oliedruk regelt om het risico van beschadiging van het systeem te voorkomen;
- een **dubbel gestuurd ventiel** op elke deurecilinder dat de deur in zijn positie houdt als een hydraulische leiding breekt of de trekker zou stil vallen.



DOORKIJKVENSTERS

De monocoque kipwagens zijn standaard voorzien van vier plexiglazen doorkijkvensters op de voorwand.

Als optie is het mogelijk voor een enkel groot venster te kiezen. Deze twee modellen kunnen ook beschermd worden door gegalvaniseerde spijlen.



Standaard doorkijkroosters



Optionele doorkijkrooster

MONOCOQUE LANDBOUWKIPWAGENS

Gezamenlijke opties



OPZETSCHOTTEN

Elke laadbak kan voorzien worden van aluminium opzetschotten (250 of 500 mm hoog) en/of silage-opzetschotten met rooster. De verschillende modellen kunnen ook gecombineerd worden (tot 1 meter). Op sommige kipwagens worden hydraulische opzetschotten aangeboden om de hoogte van de lading te verminderen (bijvoorbeeld bij de oogst van aardappelen en bieten) en zo aanzienlijk het vallen van materie te beperken.



Opzetschotten type "silage" met rooster



Dichte alu opzetschot



Ineensluitend systeem van de alu opzetschotten



Combinatie van hydraulisch opzetschotten en één hydraulisch stalen opzetschot (50 cm)

VALBREKER VOOR AARDAPPELEN

De Trans-CAP en Trans-SPACE landbouwkipwagens kunnen ook uitgerust worden met een valbreker voor aardappelen van 1.800 x 2.500 mm.



DEKZEIL VOOR AARDAPPELEN

Dit manueel oprolbare dekzeil wordt gekenmerkt door het feit dat het niet op bogen rust en dat het hoger is aan één zijde.



OVERLAADVIJZEL

Een overlaadsysteem kan optioneel gemonteerd worden op de achterdeur van de Trans-SPACE kipwagens. Twee vijzels, één die horizontaal geplaatst is over de hele breedte van de laadbak en de andere die verticaal geplaatst is, drijven het materiaal aan met een debiet tot 450 t/u. Een tweede deur wordt meegeleverd om de kipwagen zonder de vijzel te gebruiken.





MANUEEL OPROLBAAR DEKZEIL

Dit dekzeil rolt zich op rond een lange buis van de voor- naar de achterzijde van de bak en rust op een structuur met drie vastgeboude bogen en steunen voor- en achteraan. Drie spanbanden, die bevestigd zijn aan de zijde van de kipbak, schuiven op de steunen en de centrale boog, dit alles voor het gelijkmatige af- en oprollen van het dekzeil.

Dit systeem zorgt voor een goede afdichting dankzij de steun op de achterdeur die op die manier het indringen van water binnen de bak vermijdt.



GRAANSCHUIVEN



Tweede graanschuiven (optioneel)

HYDRAULISCH OPVOUWBARE DEKZEIL

Het tweede model dekzeil dat verkrijgbaar is op de Trans-CAP en Trans-SPACE (vanaf modellen 6500) is het hydraulisch oprolbare dekzeil van het Cabriolé type. Het is waterdicht en heel eenvoudig. Het openen/sluiten van het dekzeil wordt bediend vanuit een kastje in de cabine van de trekker. Het dekzeil wordt op twee rails teruggetrokken, die zich aan weerszijden van de laadbak bevinden, om aan de voorzijde van de laadbak te komen staan.

Opmerkelijk is dat dit model het niet mogelijk maakt om te kippen als het dekzeil gesloten is.



HYDRAULISCH OPVOUWBAAR TELECOVER DEKZEIL

Dit stevige en waterdichte TELECOVER dekzeil is ideaal voor het transport van aardappelen of granen.

Deze is beschikbaar als optie op alle modellen van kipwagens en op de polyvalente DRAKKAR laadbak.

Zij is bevestigd aan een vastgebout hulpchassis aan de laadbak en is hydraulisch bediend. De structuur maakt het mogelijk om de deur te openen, zelfs als het dekzeil opgezet is.



TELECOVER dekzeil verenigbaar met de hydraulische opzetschotten

TRANS-EX

Een multifunctionele, stevige en compacte kipwagen



EEN GETESTE STRUCTUUR

Het trapeziumvormige chassis van de Trans-EX kipwagens combineert eenvoud en stevigheid: zijn weerstand ligt in zijn koud gevormde balken uit speciaal staal met een hoge elasticiteitsgrens. Op de Trans-EX kipwagens is de koppeling een stevige en vastgeboude monoblok dissel die in hoogte instelbaar en omkeerbaar is om de hoge of lage aanspanning te kunnen bieden. De parkeersteun is een wielsteun. De hoogte wordt ingesteld door een spindel. Het wiel wordt omhoog ingeklapt tijdens het rijden voor een optimale veiligheid.

De achterste elektrische verlichting wordt geïntegreerd in een gegalvaniseerde bak die de breedte van het voertuig afdekt en die als bumper dienst doet. Het chassis dat smaller is dan de laadbak, kan optioneel uitgerust worden met een gereedschapskist (1.500 x 400 x 270 mm).



De dubbelasser modellen, beschikbaar vanaf 5 T zijn voorzien van een Roll-Over boggie laat toe de onregelmatigheden van het terrein op te vangen en het trekgemak en het rijcomfort te vergroten. Meer info, zie pagina 8.

ALGEMEEN

De Trans-EX kipwagens met afneembare schotten is een compact voertuig dat eenvoudig gewijzigd kan worden. Als de schotten gedemonteerd zijn, beschikt de gebruiker immers over een platform waarop hij allerlei soorten van producten eenvoudig kan laden. Hij kan ook opzetschotten van 200 of 400 mm op de kipwagens monteren om het laadvolume te vergroten.



KENMERKEN

Chassis	Breedte: 900 mm
	Profielbuizen:
	- 3 T: 195 x 70 x 4 mm
	- 4 T: 195 x 70 x 5 mm
	- 5 T: 195 x 70 x 6 mm
	- 7/9 T: 250 x 78 x 8 mm
Laadbak	Dikte van de bodemplaat: 4 mm
	Zijschotten uit gesloten profielbuizen
Onderstel	• Op enkelasser: Instelbare ashouder(s)
	• Op dubbelasser: Roll-Over boggie met vastgeboude tafel
Max. afmetingen v.d. wielen Ø 1.080 mm / breedte 500 mm	

MODELLEN

	Technisch toelaatbare nuttige lading	Leeggewicht	Afmetingen (mm) ⁽¹⁾			Hoogte v.d. laadvloer ⁽²⁾	As(sen): □ (mm) - spoor (mm) - gaats	Wielen	Remmen (mm)
			Lengte	Breedte	Hoogte				
	3 t	0,9 t	2.860	1.690	400	922 mm	ADR 60x1500-6G	10.0/75-15.3 14 PR	250 x 60
	4 t	1 t	3.380	1.690	400	1.020 mm	ADR 60x1500-6G	11.5/80-15.3 10 PR	250 x 60
	5 t	1,14 t	3.900	1.690	400	1.097 mm	ADR 70x1500-6G	15.0/55-17 14 PR	300 x 60
	7 T ⁽³⁾	1,75 t	4.160	1.990	400	1.195 mm	ADR 90x1600-8G	455/40R22.5	350 x 60
	9 T	2 t	4.500	1.990	500	1.195 mm	ADR 100X1600-8G	455/40R22.5	400 x 80
	D5T	1,68 t	3.900	1.690	400	1.097 mm	ADR 2x70x1500-6G	15.0/55-17 14 PR	300 x 60
	D7T	1,9 t	4.160	1.990	400	1.195 mm	ADR 2x70x1500-6G	15.0/55-17 14 PR	300 x 60
	D9T	2,6 t	4.500	1.990	500	1.195 mm	ADR 2x70x1500-6G	15.0/55-17 14 PR	300 x 60

⁽¹⁾ Binnenafmetingen van de laadbak - ⁽²⁾ Hoogte met standaard wielen (instelbare ashouders) - ⁽³⁾ In Frankrijk: nuttige lading van 6 t.

TETRA-CAP

De rollende
en wendbare
kipwagen
bij uitstek!



ALGEMEEN

Het chassis van de Tetra-CAP kipwagens combineert eenvoud, stevigheid en duurzaamheid, o.a. dankzij de galvanisatie en zijn koud gevormde structuur uit speciaal staal met een hoge elasticiteitsgrens. De vooras op draaiplaat geeft een hoge wendbaarheid.

KENMERKEN

Chassis	Breedte: 1100 mm
	Profielbuizen:
	- 6 T: 200 x 100 x 5 mm
	- 8 T: 250 x 100 x 6 mm
	- 10 T: 250 x 100 x 6 mm
Laadbak	- 12/14 T: 300 x 100 x 6 mm
	- 14 T (5 m): 250 x 100 x 8 mm
	Dikte van de bodemplaat: 4 mm
Onderstel	Zijschotten uit gesloten profielbuizen
	Parabolische veerbladen
Max. afmetingen v.d. wielen	Ø 1.230 mm / breedte 550 mm

GEBRUIKSCOMFORT

Het chassis van de Tetra-CAP is gemonteerd op een onderstel met parabolische veerbladen dat voor soepelheid en gebruiksgemak zorgt, zowel in het veld als op de weg. In geval van gebruik in extreme omstandigheden beperken rubberen veeraanslagen het indrukken van de bladen terwijl een soepele en zachte schokdemping van de machine behouden blijft.

Het verlaagde chassis zorgt voor een laag zwaartepunt en vergemakkelijkt het laden. Zijn smalle breedte laat de montage van brede banden toe om de stabiliteit te maximaliseren.



MODELLEN⁽¹⁾

	Volume v.d. bak (m ³)	Technisch toelaatbare nuttige lading	Afmetingen van de bak (m)			Hoogte v.d. laadvloer (m)	As: □ (mm) - spoor (mm) - gaats	Wielen	Remmen (mm)	Cilinder (l)
			Lengte	Breedte	Hoogte					
4020/8DR100	8,20	6 t	4,00	2,05	0,50 + 0,50	1,06	ADR 2x80x1750-6G	10.0/75-15.3 14 PR	300 x 60	9
4525/11DR100	10,89	8 t	4,50	2,41	0,50 + 0,50	1,10	ADR 2x80x1750-6G	14.0/65-16 14 PR	300 x 60	9
5025/12DR100	12,10	10 t	5,00	2,41	0,50 + 0,50	1,33	ADR 2x90x1850-8G	385/65R22.5	350 x 60	14
5025/15DR120	14,52	10 t	5,00	2,41	0,60 + 0,60	1,33	ADR 2x90x1850-8G	385/65R22.5	350 x 60	14
5525/13DR100	13,31	12 t	5,50	2,41	0,50 + 0,50	1,33	ADR 2x90x1900-8G	385/65R22.5	400 x 80	18
5525/16DR120	15,97	12 t	5,50	2,41	0,60 + 0,60	1,33	ADR 2x90x1900-8G	385/65R22.5	400 x 80	18
6025/15DR100	14,52	14 t	6,00	2,41	0,50 + 0,50	1,36	ADR 2x130x1950-10G	385/65R22.5	406 x 120	23
6025/17DR120	17,42	14 t	6,00	2,41	0,60 + 0,60	1,36	ADR 2x130x1950-10G	385/65R22.5	406 x 120	23
5025/17DR140	16,94	14 t	5,00	2,41	0,80 + 0,60	1,33	ADR 2x130x1950-10G	385/65R22.5	406 x 120	17
5025/19DR160	19,36	14 t	5,00	2,41	0,80 + 0,80	1,33	ADR 2x130x1950-10G	385/65R22.5	406 x 120	17

⁽¹⁾ De eerste 4 cijfers geven de gemiddelde lengte aan, de volgende 2 het DIN volume en de laatste 3 de hoogte van de laadbak.

TETRA-SPACE

Ideaal voor transport



COMFORTABEL ONDERSTEL

De Tetra-SPACE is aan de achterzijde standaard uitgerust met een dubbele as met parabolische veerbladen die voor een hoog rijgemak zorgen. De vooras is op een draaiplaat gemonteerd, wat voor een eenvoudige hanteerbaarheid van de kipwagen en voor een optimaal comfort zorgt, ook bij lange ritten op de wegen met een hoge snelheid.

STEVIG GEGALVANISEERD CHASSIS

Het chassis van de Tetra-SPACE kipwagens combineert eenvoud en groot weerstandsvermogen tegen spanningen met lange levensduur.

De achterbalken worden uit gesloten profielen met grote doorsnede (300 x 100 x 10 mm) vervaardigd, wat een grote stevigheid biedt. De volledige galvanisatie zorgt ook voor een lange levensduur van het chassis. Zijn smalle constructie maakt het mogelijk om vele modellen van wielen te monteren: een grote keuze aan breedtes, hoogtes en profielen is immers beschikbaar.



ALGEMEEN

De Tetra-SPACE kipwagens zijn speciaal ontworpen om grote ladingen te vervoeren op lange afstanden. Om extreme spanningen te kunnen verdragen, is het chassis voorzien van vele dwarse verstevigingen. De verlaagde constructie van deze kipwagens zorgt voor een verlaagd zwaartepunt, waardoor de kipper stabiel wordt.



KENMERKEN

Chassis	Breedte: 1.100 mm Profielbuizen: 300 x 100 x 8 mm
Laadbak	Bakbodem uit 4 mm dik speciaal staal Zijschotten uit gesloten profielbuizen
Onderstel	Parabolische veerbladen
Max. afmetingen v.d. wielen	Ø 1.140 mm / breedte 550 mm

MODELLEN ⁽¹⁾

	Bakinhoud (m ³)	Technisch toelaatbare nuttige lading	Afmetingen van de bak (m)			Hoogte van de laadvloer (m)	As: □ (mm) - spoor (mm) - gaats	Wielen	Remmen (mm)
			Lengte	Breedte	Hoogte				
7525/22DR120	21	18 t	7,5	2,41	0,6 + 0,6	1,36	ADR 3x130x1950-10G	385/65R26.5	406 x 120
7525/25DR140	25	18 t	7,5	2,41	0,8 + 0,6	1,36	ADR 3x130x1950-10G	385/65R26.5	406 x 120
7525/28TR160	28	24 t	7,5	2,41	0,8 + 0,8	1,36	ADR 3x150x1950-10G	385/65R26.5	420 x 180
7525/31TR180	31	24 t	7,5	2,41	3 x 0,6	1,36	ADR 3x150x1950-10G	385/65R26.5	420 x 180

⁽¹⁾ De eerste 4 cijfers geven de gemiddelde lengte aan, de volgende 2 het DIN volume en de laatste 3 de hoogte van de laadbak.

DELTA-CAP

Opteer voor multi-functionaliteit en capaciteit...



ALGEMEEN

Het Delta-CAP gamma combineert alle voordelen van de Tetra-CAP met het rijgemak en de stabiliteit van de monocoque kipwagens. De constructie van de dissel en chassis is gebaseerd op het Trans-CAP gamma, met het verschil dat deze volledig galvaniseerd worden.

Het onderstel, de JOSKIN Roll-Over® bogie, is gebout en verschuifbaar.

Verskillende combinaties van schotten (500, 600, 800 mm) zijn beschikbaar.

KENMERKEN

Chassis	Breedte: 900 mm
	Profielbuizen:
	- 7/8 T: 250 x 100 x 6 mm
	- 10/12 T: 300 x 100 x 6 mm
	- 14 T: 300 x 100 x 8 mm
Laadbak	Dikte van de stalen bodemplaat: 4 mm
	Opzetschotten in gesloten profielen 500, 600 of 800 mm hoogte elk.
Onderstel	Parabolische veerbladen
Max. afmetingen v.d. wielen	Ø 1.230 / breedte 550 mm

UNIEKE MULTIFUNCTIONELE LAADBAK

De laadbak van de Delta-CAP, gelijk aan die van de Tetra-CAP, heeft tal van voordelen: **het driezijdige kipsysteem**, maar ook de talrijke mogelijke combinaties van schotten die het mogelijk maken om volumes van 4 tot 26 m³ voor het grootste model te bereiken. De kipwagen kan ook uitgerust worden met geperforeerde schotten voor silage en met een losvijzel achteraan die aangedreven wordt door een hydraulische motor.

VERSCHILLENDE KOPPELINGEN MOGELIJK

Door het driezijdige kipsysteem kan de Delta-CAP alleen gebruikt worden met een Tetra-CAP (met dezelfde of een kleinere inhoud) aangekoppeld achteraan. Daardoor kan er veel meer vervoerd worden. Door de gewichtsoverdracht op het trekkoeg van de Delta-CAP, dat de grip van de trekker verbetert, en het wagensysteem van de Tetra-CAP verbonden aan de trekker, is het geheel heel eenvoudig te trekken op alle types terrein.

Twee modellen 5025 in Delta-CAP of en Tetra-CAP in combinatie met een standaard trekker, bedragen niet meer dan 18,75 m lengte (vastgestelde limiet in meerdere Europese landen), maar bieden toch volumes tot 38 m³.



MODELLEN⁽¹⁾

	Bakinhoud (m ³)	Technisch toelaatbare nuttige lading	Binnenafmetingen van de bak (m)			Hoogte (m)	As: □ (mm) - spoor (mm) - gaats	Remmen (mm)	Cilinder (l)
			Lengte	Breedte	Hoogte				
4020/8SR100	8,20	7 t	4	2,05	0,5 + 0,5	1,38	ADR 90x1600-8G	390 x 90	9
4525/11SR100	10,89	8 t	4,5	2,41	0,5 + 0,5	1,38	ADR 100x2000-10G	400 x 80	9
5025/12SR100	12,10	10 t	5	2,41	0,5 + 0,5	1,42	ADR 130x2000-10G	406 x 120	14
5025/15SR120	14,52	10 t	5	2,41	0,6 + 0,6	1,42	ADR 130x2000-10G	406 x 120	14
5025/12DR100	12,10	10 t	5	2,41	0,5 + 0,5	1,38	ADR 2x90x1900-8G	350 x 60	14
5025/15DR120	14,52	10 t	5	2,41	0,6 + 0,6	1,38	ADR 2x90x1900-8G	350 x 60	14
5525/13DR100	13,31	12 t	5,5	2,41	0,5 + 0,5	1,43	ADR 2x90x1900-8G	350 x 60	18
5525/16DR120	15,97	12 t	5,5	2,41	0,6 + 0,6	1,43	ADR 2x90x1900-8G	350 x 60	18
6025/15DR100	14,52	14 t	6	2,41	0,5 + 0,5	1,43	ADR 2x100x2000-10G	400 x 80	23
6025/17DR120	17,42	14 t	6	2,41	0,6 + 0,6	1,43	ADR 2x100x2000-10G	400 x 80	23
5025/17DR140	16,94	14 t	5	2,41	0,8 + 0,6	1,38	ADR 2x100x2000-10G	400 x 80	17
5025/19DR160	19,36	14 t	5	2,41	0,8 + 0,6	1,38	ADR 2x100x2000-10G	400 x 80	17

⁽¹⁾ De eerste 4 cijfers geven de gemiddelde lengte aan, de volgende 2 het DIN volume en de laatste 3 de hoogte van de laadbak.

KIPWAGEN MET AFNEEMBARE SCHOTTEN

Algemeen en opties



STEVIGE EN DICHT LAADBAKKEN

De kipwagens met schotten worden standaard vervaardigd uit speciaal staal met hoge elasticiteitsgrens, dat hetzelfde is als het gebruikte staal voor de vervaardiging van wegtransportvoertuigen. Het is de beste garantie voor stevigheid met een relatief laag gewicht. De bodemplaat is 4 mm dik. De schotten hebben een structuur uit gesloten profielbuizen, wat het mogelijk maakt om de drukweerstand van de wanden te verhogen en voor een vloeiende lijn en een modern design van de machine zorgt.

Voor een nog grotere duurzame weerstand wordt het chassis van de kipwagens met afneembare schotten volledig gegalvaniseerd, behalve dat van de Trans-EX.

De kipwagens met afneembare schotten zijn standaard voorzien van synthetisch rubberen pakkingen met hoge weerstand rondom op de laadbak. Daardoor is die perfect dicht, zelfs tegen kleine granen en producten zoals koolzaad.



MODULARITEIT EN EENVOUD

De JOSKIN kipwagens met schotten werden ontwikkeld om zo modulair mogelijk te zijn. Talrijke volumes en hoogtes zijn beschikbaar, wat het mogelijk maakt om grotere laadvolumes te krijgen. De schotten kunnen ook gedemonteerd worden om over een platte laadvloer te kunnen beschikken.

De hendels om de schotten te openen, zijn zodanig ontworpen dat de gebruikers die makkelijk kunnen gebruiken. Met hun grote lengte en het rubber aan hun uiteinde zorgen ze immers voor een gemakkelijke opening/sluiting.

EEN KIPSYSTEEM VOOR ALLE OMSTANDIGHEDEN

In sommige moeilijk toegankelijke plaatsen of om precies te kippen, is het soms nuttig om aan de zijden van de aanhangwagens te kunnen kippen. Dat is hét kenmerk van de JOSKIN kipwagens met afneembare schotten. Daardoor is het mogelijk om zowel naar achter als zijdelings te kippen. In dit geval is de kipcilinder bevestigd op een schommelframe en de zijkielhoek is beperkt door een eindkabel.

VEILIGHEID EN COMFORT

De JOSKIN kipwagens met afneembare schotten zijn allemaal standaard voorzien van een vangmuil achteraan met volledige aansluitingen voor de verlichting, het remsysteem en het kippen van een tweede aanhangwagens.

Het lage zwaartepunt van de kipwagens zorgt voor een betere stabiliteit en voor een verhoogd rijcomfort zowel op de weg als in het veld.



Delta-CAP en Tetra-CAP



GEZAMENLIJKE OPTIES

REMSYSTEEM

Behalve het Trans-EX gamma worden de kipwagens met afneembare schotten standaard voorzien van het luchtremstelsysteem. Andere systemen zijn beschikbaar:

- luchtremstelsysteem met enkel circuit;
- lastafhankelijk remstelsysteem (uitsluitend met luchtremmen);
- hydraulisch remstelsysteem i.p.v. het luchtremstelsysteem.

AFDEKKING

Om de ladingen te beschermen, kan een (groen) dekzeil geleverd worden met steunen, oproller en een toegangsplatform.

BAKTOEBEHOREN

Een graanschuif (260 x 200 mm) met uitloopmond alsook een tweedelige achterdeur (zwenkend of niet, hoogte: 800 mm) zijn verkrijgbaar op de Trans-EX kipwagens. Als de schotten gedemonteerd zijn, kunnen de 3 en 5 T modellen voorzien worden van een verlengstuk van 80 cm aan de achterzijde van de laadvloer, van verbredingsstukken van 60 cm en van ladders aan de voor- en achterzijde.

Op de andere modellen van het gamma worden een losvizel op de graanschuif (Ø 140 mm - lengte 4,15 m - hydraulische aandrijving min. 20 / max. 40 l/min) alsook een eendelige achterdeur met hydraulische opening optioneel aangeboden. Ten slotte zijn terugstelveren ook verkrijgbaar om het opheffen van de schotten te vergemakkelijken.



SCHOTTEN

De Trans-EX kipwagens kunnen uitgerust worden met extra opzet-schotten van 200 en 400 mm.

Op de andere modellen van het gamma JOSKIN kipwagens met afneembare schotten zijn zijpanelen van 500, 600 en 800 mm verkrijgbaar. Het is ook mogelijk om tussen schotten uit staalplaten en schotten voor silage te kiezen, ofwel een combinatie van de twee.



DRAKKAR

Duwt niet,
kipt niet,
transporteert!



REVOLUTIONAIR SYSTEEM VAN DE DRAKKAR

De DRAKKAR is voorzien van een industriële dichte afvoerband die het materiaal verplaatst bij het lossen. Deze afvoerband met hoge weerstand wordt opgerold op een as die zich aan de achterkant onder de bak bevindt en die door 2 hydraulische motoren aangedreven wordt. Tijdens het lossen zal de voorwand, die aan de afvoerband verbonden is, verplaatst zich naar achteren om het materiaal te begeleiden zonder het samen te drukken.

Aan het einde van het proces zal de wand een duweffect hebben en compact en hard stapels vormen. Het gebruik van een doorzichtige plexiglas (10 mm dik) biedt een uitstekende zichtbaarheid bij het laden en het lossen.

De afvoerband en de voorwand kunnen weer naar voren komen d.m.v. een hydraulische motor gekoppeld aan een systeem van rollenketting.



ALGEMEEN

De JOSKIN DRAKKAR is een polyvalente uitdraaiwagen die het mogelijk maakt om talrijke verschillende producten te vervoeren (silage, granen, pulp, bieten, aardappelen, enz.). Dankzij de UV-bestendige polyester/polyethyleen zijwanden is het leeggewicht kleiner. U kunt dan een grotere nuttige lading vervoeren.

KENMERKEN

Chassis	Breedte: 900 mm Profielbuizen: 300 x 100 x 6 mm
Laadbak	Conische laadbak met zijden uit staal en polyethyleen
Onderstel	- 6600D en 7600D: JOSKIN Roll-Over bogie met vastgeboude tafel - 8600D: Hydro-Tandem - 8600T en 9600T: Hydro-Tridem
Koppeling	- 6600D/7600D/8600D: bladgeveerde dissel - 8600T en 9600: hydropneumatische dissel
Max. afmetingen v.d. wielen	Ø 1.080 tot 1.510 mm / breedte 750 mm

MODELLEN

	Inhoud (m ³)		Technisch toelaatbare nuttige lading	Laadbak				As(sen): □ (mm) - spoor (mm) - gaats	Remmen (mm)
	DIN	300 mm koepel		Binnenafmetingen v.d. bak (m)					
				Lengte onder	Lengte boven	Breedte	Hoogte		
DUBBELASSER									
6600/23D150	23	26	18 t	6,30	6,70	2,38	1,50	ADR 2x130x2000-10G	406 x 120
6600/28D180	28	31	18 t	6,30	6,70	2,38	1,80	ADR 2x130x2000-10G	406 x 120
7600/27D150	27	30	22 t	7,30	7,70	2,38	1,50	ADR 2x150x2000-10G	420 x 180
7600/33D180	33	36	22 t	7,30	7,70	2,38	1,80	ADR 2x150x2000-10G	420 x 180
8600/31D150	31	34	22 t	8,30	8,70	2,38	1,50	ADR 2x150x2000-10G	420 x 180
8600/37D180	37	41	22 t	8,30	8,70	2,38	1,80	ADR 2x150x2000-10G	420 x 180
DRIEASSER									
8600/31T150	31	34	28 t	8,30	8,70	2,38	1,50	ADR 3x150x2000-10G	420 x 180
8600/37T180	37	41	28 t	8,30	8,70	2,38	1,80	ADR 3x150x2000-10G	420 x 180
9600/35T150	35	38	28 t	9,30	9,70	2,38	1,50	ADR 3x150x2000-10G	420 x 180
9600/41T180	41	46	28 t	9,30	9,70	2,38	1,80	ADR 3x150x2000-10G	420 x 180



ACHTERDEUR MET GROTE OPENING

De aanhangwagen kan gemakkelijk en zonder verstopping gelost worden dankzij het aanzienlijke verstek (40 cm) van de achterdeur (geopend d.m.v. 2 dubbelwerkende cilinders) boven de laadbak.

Een vergrendelingsstelsel, dat op de cilinder gemonteerd is, maakt het mogelijk om de deur degelijk te sluiten zodat ze niet onverwachts kan opengaan tijdens het transport.

Een "aanslag" sensor op de deur laat het inschakelen van de afvoerband uitsluitend toe indien de deur volledig open staat.

In standaard zorgen drie graanschuiven voor precies, snel en flexibel lossen. Voor deze gebruik of als het nodig is de deur maar enkele centimeters te openen, zijn er twee bedieningskastjes aan de achterzijde van het voertuig om de afvoervand geleidelijk te doen bewegen.



Drie graanschuiven in standaard

SCHRAPERS

De achterste schrapers (bovenaan en onderaan) zorgen ervoor dat alle restanten van materiaal op de afvoerband verwijderd worden. De schrapper die zich vooraan bevindt, zorgt ervoor dat vreemde voorwerpen zich niet ophopen tussen de bodem en de afvoerband.



Voorste schrapper



Achterste schrapper

OPTIES VOOR DE DRAKKAR LAADBAK



Hydraulisch opklabare zijden

De DRAKKAR kunnen uitgerust worden met vaste of hydraulische opzetschotten. Dankzij het hydraulische systeem zijn de ladingen vergemakkelijkt en het vallen van materie wordt vermindert. Verschillende keuzes zijn mogelijk naargelang het model (onafhankelijke bediening aan weerszijden, vierzijdige hydraulische opzetschotten, neerklapbare zijden, ...



Een overlaadsysteem kan gemonteerd worden op de achterdeur van de DRAKKAR. Twee vijzels, één die horizontaal geplaatst is over de hele breedte van de laadbak en de andere die verticaal geplaatst is, drijven het materiaal aan met een debiet van 450 t/u. Een tweede deur wordt meegeleverd om de DRAKKAR zonder de vijzel te gebruiken.

Het stevige waterdichte TELECOVER dekzeil is ideaal voor het transport van aardappelen of granen. Beschikbaar op DRAKKAR alsook op alle modellen van kipwagens is het op een hulpchassis bevestigd dat vastgebout is op de laadbak en het is hydraulisch bediend. De structuur maakt het mogelijk om de deur te openen, zelfs als het dekzeil opgezet is.



SILO-SPACE

Volume en rendabiliteit
voor uw silage-
werkzaamheden



CONISCHE LAADBAK

Om de wrijvingskrachten tijdens de lediging te beperken, is het profiel van de zij- en achterwanden van onze silagewagens verticaal. Bovendien zijn ze immers 5 cm breder achteraan dan vooraan. Deze conische vorm zorgt voor het vlot en snel lossen van de van de lading (maïs, gras...).

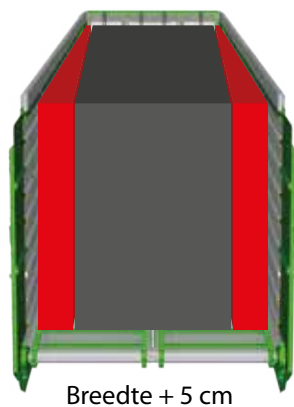

Breedte + 5 cm

ACHTERDEUR MET GROTE OPENING

De aanhangwagen kan gemakkelijk en zonder verstopping gelost worden dankzij het aanzienlijke verstek (40 cm) van de achterdeur (geopend d.m.v. 2 dubbelwerkende cilinders) boven de laadbak. Een vergrendelingssysteem, dat op de veer gemonteerd is, maakt het mogelijk om de deur perfect te sluiten zodat ze niet onverwachts kan opengaan tijdens het transport.

ALGEMEEN

De JOSKIN silagewagens bestaan uit verticale stijlen die geprofileerde zij- en achterwanden ondersteunen. Dankzij deze profilering wordt de weerstand van de wanden tegen de drukkrachten van het ingekuilde materiaal groter. Om alle corrosierisico's te vermijden, beschikken de wanden over een dubbele bescherming (binnen en buiten gegalvaniseerd, plastic coating aan de buitenzijde) en de bodemplaat is ook volledig gegalvaniseerd.



KENMERKEN

Chassis	Breedte: 900 mm
	Profielbuizen: 300 x 100 x 6 mm
Laadbak	Zij- en achterwanden uit gegalvaniseerd profielstaal
Onderstel	- 20/40: vastgeboude JOSKIN Roll-Over bogie met parabolische veerbladen
	- 22/45: Hydro-Tandem
	- 24/45 en 26/45: Hydro Tridem
Koppeling	- 20/40 en 22/45: dissel met dwarsbladvering
	- 24/45 en 26/45: hydropneumatische dissel
Max. afmetingen v.d. wielen	Ø 1510 mm / breedte 800 mm

MODELLEN

	Volume (m ³)		Technisch toelaatbare nuttige lading	Laadbak Binnenaftmetingen (m)			As(sen): □ (mm) - spoor (mm) - gaats	Remmen (mm)	
	DIN	Koepel: 600 mm		Lengte onder	Lengte bovenaan	Breedte (VR - AR)			Hoogte
Silo-SPACE 20/40	38,1	44	20 t	7,50	7,90	2,35 - 2,40	2,10	ADR 2x150x2000-10G	420 x 180
Silo-SPACE 22/45	42,8	49	22 t	8,50	8,90	2,35 - 2,40	2,10	ADR 2x150x2000-10G	420 x 180
Silo-SPACE 24/45	42,8	49	24 t	8,50	8,90	2,35 - 2,40	2,10	ADR 3x150x2000-10G	420 x 180
Silo-SPACE 26/50	47,5	55	26 t	9,40	9,80	2,35 - 2,40	2,10	ADR 3x150x2000-10G	420 x 180



BODEMKETTING

Om hun stevigheid en kracht te garanderen, bestaat de losvoorziening van de JOSKIN Silo-SPACE standaard uit 2 bodemkettingen die aangedreven worden door 2 hydraulische motoren met centrale kast. Hun gesloten geprofileerde latten zijn afwisselend geplaatst om een regelmatige verdeling van de lading te waarborgen.



Bodemketting

De "veter" kettingen bieden een aanzienlijke weerstand tegen tractiespanningen. Op de vloer zijn vier ertalon slijtagerails geplaatst, waardoor geen wrijving kan optreden tussen de bodemketting en de bakbodem (geluidsdemping).

De twee hydraulische motoren (onder de vloer beschermd) die de bodemketting aandrijven, beschikken over twee versnellingen: de eerste wordt gebruikt om de bodemketting in beweging te zetten en diens snelheid geleidelijk te verhogen, terwijl de tweede gebruikt wordt om uw silagewagen snel en regelmatig te lossen.



Aandrijving van de bodemketting door twee hydraulische motoren

OPTIES

MECHANISCHE AFTAKASAANDRIJVING



DOSEERWALSEN

De doseerwalzen zorgen voor een regelmatig lossen. Ze kunnen hydraulisch of mechanisch worden aangedreven.



De DRACKAR en Silo-SPACE kunnen worden uitgerust met een dubbele afdekking (DUO-COVER). Ze is samengesteld uit twee niet-waterdichte netten op frames. De netten rusten perfect en met een hoge weerstand op de koepel om voor een transport zonder verlies te zorgen.



DUO-COVER



DUO-COVER op DRACKAR

GETROKKEN WAGO

van 8 tot 20 T



DRAAIKRANS

De getrokken WAGO heeft twee aparte onderstellen: een enkele as op draaiplaat vooraan en een enkel- of dubbelassig onderstel (dubbelassig model standaard) achteraan naargelang het model. Het hydraulische remsysteem op alle assen maakt deel uit van de standaard uitrusting op alle balenwagens (behalve 10000T15 en 12000T15). Ten slotte wordt een stabilisatieveer op de dissel gemonteerd om die in hoogte te houden. De draaikrans (Ø groter dan 100 cm) zal voor eenvoudige manoeuvres en een grotere stuurhoek zorgen met het oog op een grotere wendbaarheid. Met deze getrokken balenwagens zullen de gebruikers over een groot rijcomfort beschikken.



Laad tot 32 pallox op uw WAGO TR10000T20 balenwagen



Als optie op de modellen 8000D13, 10000T15 en 10000T20 zorgen hydraulische zijladders (2 EW) voor veiligheid en snelheid bij het gebruik

ALGEMEEN

Voor het vervoer van strobalen biedt JOSKIN o.a. de getrokken WAGO aan. Verkrijgbaar met een lengte van 8, 10 of 12 m wordt hij vervaardigd d.m.v. geautomatiseerde machines (snijden en lassen) en met speciaal staal voor een zeer hoge weerstand. De laadvloer is van een zijrand van 4 cm voorzien voor een veilig transport.

De standaard gemonteerde afgeronde ladders van 1.000 mm hoog (+ 800 mm extra als optie) zijn perfect geschikt voor ronde balen. Een hydraulisch verlengstuk aan de achterzijde van de laadvloer (1,1 m) is optioneel verkrijgbaar op de balenwagens 8000D15, 10000T20 en 12000T20.

KENMERKEN

	Breedte: 1.460 mm
	Profielbuizen:
Chassis	- TR8000D08: 120 x 114 x 8 mm
	- TR8000D13: 160 x 152 x 6-9 mm
	- Andere modellen: 120 x 120 x 8 mm
Vloer	Traanplaat met 4 cm zijrand
Koppeling	Half-gedragen: versterkte vaste dissel
	Getrokken: vooras op draaiplaat
Max. afmetingen v.d. wielen	Ø 930/1.090 mm / breedte 445 mm

GETROKKEN WAGO

MODELLEN

	Afmetingen v.d. laadvloer (m)		Technisch toelaatbare nuttige lading	As(sen): □ mm - spoor (mm) - gaats	Wielen	Afmetingen v.d. wielen (m)		Vering v.d. as(sen)	Remmen (mm)
	Lengte	Breedte				min./max. Ø	Max. breedte		
1 VOORAS / 1 ACHTERAS									
TR8000D08	8	2,50	8 T	ADR 2x80x2000-6G	11.5/80 x 15.3	840 / 930	445	Vooraan	4 x 300 x 60
TR8000D13	8	2,50	13 T	ADR 2x90x2000-8G	385/65R22.5	930 / 1.090	438	Vooraan	4 x 350 x 60
TR8000D15	8	2,50	15 T	ADR 2x100x2000-8G	385/65R22.5	930 / 1.090	438	Voor- + achteraan	4 x 400 x 80
TR10000D15	10	2,50	15 T	ADR 2x100x2000-8G	385/65R22.5	930 / 1.090	438	Voor- + achteraan	4 x 400 x 80
1 VOORAS / 2 ACHTERASSEN									
TR10000T15	10	2,50	15 T	ADR 3x80x2000-8G	385/65R22.5	890 / 1.090	438	Voor- + achteraan	4 x 350 x 60
TR10000T20	10	2,50	20 T	ADR 3x100x2000-8G	385/65R22.5	930 / 1.090	438	Voor- + achteraan	6 x 400 x 80
TR12000T15	12	2,50	15 T	ADR 3x80x2000-8G	385/65R22.5	930 / 1.090	438	Voor- + achteraan	4 x 350 x 60
TR12000T20	11,75	2,50	20 T	ADR 3x100x2000-8G	385/65R22.5	930 / 1.090	438	Voor- + achteraan	6 x 400 x 80

HALF-GEDRAGEN WAGO

van 6 tot 10 T



ALGEMEEN

Een andere oplossing, aangeboden door JOSKIN, om balen te vervoeren is de half-gedragen WAGO.

Vervaardigd op dezelfde geautomatiseerde manier als de getrokken WAGO is het half-gedragen model verschillend door de beschikbare lengtes: 6, 8 en 10 m. Bovendien zijn alle assen standaard voorzien van het hydraulische remsysteem.

Het vervoer van ronde balen wordt vergemakkelijkt door afgeronde ladders van 1.000 mm hoog (+ 800 mm als optie verkrijgbaar).

De bodemplaat uit traanplaat beschikt ook over een zijrand van 4 cm voor een hogere veiligheid bij het transport.

KENMERKEN

Chassis	Breedte: 1.460 mm
	Profielbuizen:
	- 200 x 100 x 8,5 mm - ST10000D12: 300 x 100 x 8,5 mm
Vloer	Traanplaat met 4 cm zijrand
Koppeling	Verstevigde vaste dissel
Max. afmetingen v.d. wielen	Ø 930 mm / breedte 445 mm

VERSTEVIGDE VASTE DISSSEL

De half-gedragen WAGO balenwagen is uitgerust met een verstevigde vaste dissel met twee verstevigingen die gelast zijn aan weerszijden van de dissel en op het chassis.

Als optie wordt een aangsbladgeveerde dissel voorgesteld.

Naargelang het model zal dit voertuig voorzien worden van een enkele vaste as of van twee achterassen met standaard tandemvering.

Een instelbare handbediende steunpoot wordt op de enkelassige balenwagens gemonteerd, terwijl de dubbelassige modellen van een hydraulische steunpoot voorzien zijn.

Deze half-gedragen WAGO balenwagen zorgt voor een eenvoudig en aangenaam transport van balen in het veld.



Rechte ladders zijn optioneel verkrijgbaar

HALF-GEDRAGEN WAGO

MODELLEN

	Afmetingen van de laadvloer (m)		Technisch toelaatbare nuttige lading	As(sen): □ mm - spoor (mm) - gaats	Wielen	Afmetingen v.d. wielen (m)		Remmen (mm)	
	Lengte	Breedte				min./max. Ø	Max. breedte		
EEN ACHTERAS									
ST6000S07	6	2,50	7 t	ADR 70x2000-6G	11.5/80x15.3	840 / 930	350	2 x 300 x 60	
ST8000S08	8	2,50	8 t	ADR 90x2000-8G	15.0/55-17	890 / 930	350	2 x 350 x 60	
TWEE ACHTERASSEN									
ST8000D08	8	2,50	8 t	ADR 2x80x2000-8G	15.0/55-17	890 / 930	445	4 x 300 x 60	
ST8000D12	8	2,50	12 t	ADR 2x90x2000-8G	15.0/55-17	890 / 930	440	4 x 350 x 60	
ST10000D12	10	2,50	12 t	ADR 2x90x2000-8G	15.0/55-17	890 / 930	440	4 x 350 x 60	



WAGO-LOADER

van 8 tot 20 T



EENVOUDIG EN VEILIG TRANSPORT

De WAGO-LOADER is een multifunctionele dieplader: hij kan balen vervoeren maar ook machines dankzij zijn twee laadbruggen met hydraulische inklapfunctie achteraan.

Om het laden van machines te vergemakkelijken, helt de achterzijde van de bodem (uit hout of traanplaat) op ca. 1 m. En ten slotte, voor een goede stabiliteit bij het hanteren, worden twee telescopische steunpoten, met mechanische inklapfunctie (hydraulisch als optie), standaard gemonteerd aan de achterzijde van het voertuig.



ALGEMEEN

De WAGO-LOADER diepladers bieden oplossingen aan om werktuigen, andere machines maar ook balen te vervoeren.

Ze zijn uit speciaal staal vervaardigd, op een geautomatiseerde wijze gesneden en gelast alsook van dwarsbalken onder de vloer en van een verstevigd chassis voorzien om over een grotere weerstand en betrouwbaarheid te kunnen beschikken voor verschillende transporten.

KENMERKEN

Chassis	Breedte: 1.460 mm
	Profielbuizen:
	- Half-gedragen: 300 x 100 x 8,5 mm
	- Getrokken: 120 x 120 x 8 mm (TR 8000D13: 160 x 152 x 6/9 mm)
	- Andere modellen: 120 x 120 x 8 mm
Vloer	Hout (40 mm dik) of 3/5 traanplaat met randen
Koppeling	Half-gedragen: verstevigde vaste dissel Getrokken: vooras op draaiplaat
Max. afmetingen v.d. wielen	Ø 930 mm / breedte 440 mm

WAGO-LOADER

HALF-GEDRAGEN MODELLEN

	Afmetingen van de laadvloer (m)		Technisch toegelate nuttige lading	As(sen): □ mm - spoor (mm) - gaats	Wielen	Afmetingen v.d. wielen (m)		Vering v.d. as(sen)	Remmen (mm)
	Lengte	Breedte				min./max. Ø	Max. breedte		
LST8000D08	8	2,50	8 t	ADR 2x80x2000-6G	11.5/80x15.3	840 / 930	440	JA	4 x 300 x 60
LST8000D12	8	2,50	12 t	ADR 2x90x2000-8G	15.0/55-17	890 / 930	440	JA	4 x 300 x 60
LST10000D12	10	2,50	12 t	ADR 2x90x2000-8G	15.0/55-17	890 / 930	440	JA	4 x 350 x 60

GETROKKEN MODELLEN

	Afmetingen v.d. laadvloer (m)		Technisch toegelate nuttige lading	As(sen): □ mm - spoor (mm) - gaats	Wielen	Afmetingen v.d. wielen (m)		Vering v.d. as(sen)	Remmen (mm)
	Lengte	Breedte				min./max. Ø	Max. breedte		
1 ACHTERAS									
LTR8000D13	8	2,50	13 t	ADR 2x90x2000-8G	385/65R22.5	930 / 1.090	440	NEE	4 x 350 x 60
2 ACHTERASSEN									
LTR10000T15	10	2,50	15 t	ADR 3x80x2000-8G	385/65R22.5	930 / 1.090	440	Voor- + achteraan	4 x 350 x 60
LTR12000T20	11,75	2,50	20 t	ADR 3x100x2000-8G	385/65R22.5	930 / 1.090	440	Voor- + achteraan	6 x 400 x 80

WAGO-CARRIER

5T



ALGEMEEN

De Wago-CARRIER is een getrokken dieplader die het mogelijk maakt om werktuigen en andere machines te laden en vervoeren aangezien de laadvloer volledig neergelaten kan worden.

Verkrijgbaar met een lengte van 5 of 6 m is deze laadvloer standaard voorzien van houten planken van 40 mm dik.

Twee ladders (recht vooraan - afgerond achteraan) zijn optioneel verkrijgbaar.

KENMERKEN

Chassis	Breedte: 1.460 mm Profielbuizen: 180 x 200 x 5 mm
Vloer	Houten (40 mm dik) of 3/5 traanplaat met randen
Koppeling	Half-gedragen: verstevigde vaste dissel
Max. afmetingen v.d. wielen	Ø 856 mm / breedte 287 mm

VOLLEDIG NEERLAATBAAR

De bijzonderheid van de WAGO-CARRIER is dat hij volledig neergelaten kan worden.

Als de laadvloer neergelaten is d.m.v. de dubbelwerkende hydraulische steunpoot (slag van 600 mm) en de cilinders achteraan is hij 18 cm hoog. Op de weg is hij 69 cm hoog (met standaard wielen).

De WAGO-CARRIER is bijzonder nuttig om meerdere werktuigen te vervoeren (onkruiddeg, weideregenerator, zandstraalmachine, enz.) naar waar er gewerkt zal worden.



WAGO-CARRIER

MODELLEN

	Afmetingen van de laadvloer (m)		Technisch toegelate nuttige lading	As(sen): □ mm - spoor (mm) - gaats	Wielen	Afmetingen v.d. wielen (m)		Remmen (mm)
	Lengte	Breedte				min./max. Ø	Max. breedte	
CST5000S05	5	2,40	5 t	ADR 80x2000-6G	400R22.5 cover	856 / 287	350	2 x 300 x 60
CST6000S05	6	2,40	5 t	ADR 80x2000-8G	400R22.5 cover	889 / 307	350	2 x 300 x 60

CARGO CHASSIS

Eenvoudig en modulair chassis

TRM SERIE



TSM SERIE

ONDERSTEL

De CARGO chassis zijn standaard voorzien van de Hydro-Tandem (CARGO TSM) of Hydro-Tridem (CARGO TRM) hydraulische vering van de assen.

Dit type onderstel verenigt alle voordelen van de assen die over de hindernissen heen getrokken worden en van een design met half-zelfstandige assen, die voor een grote uitslag zorgen. De vering werkt in een gesloten circuit volgens het principe van de communicerende vaten. Leidingen met een grote diameter worden gebruikt om het reactieve vermogen van deze inrichting te bevorderen, wat zeer voordelig is in geval van grondoneffenheden.

Ten slotte zorgt de uitslag van 250 mm voor een optimale verdeling van de lasten in alle omstandigheden.

BEHEER EN CONTROLE

De machines zijn met elektroventielen uitgerust die op een monoblok basis verenigd worden en die beschermd worden door een gegalvaniseerd kastje. Deze hydraulische verdeelinstallatie is standaard voorzien van een ingangsblok met een vermogen van 60 l/min of 120 l/min.

Een groot aantal van de hydraulische functies van de voertuigen vereisen een klein debiet maar het is belangrijk om te weten welke een groot debiet nodig hebben, net zoals voor de hydraulische motoren van de turbo-vuller, snijverdeler(s), enz.



Snelkoppelingen



Hydraulische kast

MODULAIR CONCEPT

Het CARGO concept zorgt voor een maximale rentabiliteit van uw landbouwwerktuigen dankzij één enkele basischassis voor 5 types werktuigen! Het is een flexibele en economische oplossing.

Naast een mengmesttank, met of zonder verspreidingswerktuig, kan het chassis ook uitgerust worden met andere werktuigen zoals een stalmeestbak, silagebak, polyvalente uitdraaibak of een mono-coque kipbak.

AAN-/AFKOPPELING VAN DE BASISWERKTUIGEN

Om een modulair concept zo praktisch mogelijk te maken, moeten de verschillende werktuigen met weinig inspanningen en zo vlug mogelijk aan- en afgekoppeld kunnen worden. Het plaatsen van het werktuig op het chassis wordt vereenvoudigd door geleiders, die ook dienst doen als bescherming van de cilinders van de hydraulische vering. De bevestiging van de werktuigen gebeurt door middel van 2 x 3 "Twist Locks" die geplaatst zijn naast het chassis.

De CARGO is voorzien van achterhaken die de spanningen opvangen die opgewekt worden door het werktuig. De combinatie van deze ingenieuze systemen zorgt voor een hoge rendabiliteit en gebruikscomfort.



Twist-Lock



Geleiders

MODELLEN

	Lengte chassis (m)	Steunpoot	As(sen): □ (mm) - spoor (mm) - gaats	Remmen (mm)
CARGO TSM (6.6)	6,60	Hydraulische sleepvoet directe aansl. trekker (DW)	ADR 2x150x2000-10G	420 x 180
CARGO TRM (6.6)	6,60	Hydraulische sleepvoet directe aansl. trekker (DW)	ADR 3x150x2000-10G	420 x 180
CARGO TRM (7.5)	7,55	Hydraulische sleepvoet directe aansl. trekker (DW)	ADR 3x150x2000-10G	420 x 180

CARGO SYSTEEM

Werktuigen

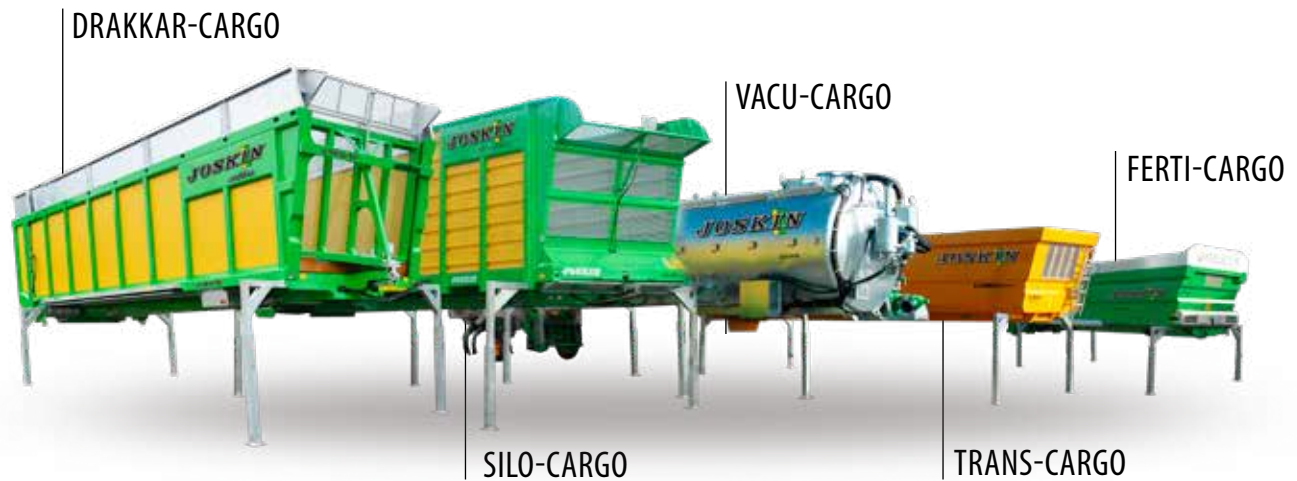

AANDRIJVING DOOR AFTAKAS

Naargelang het gebruikte werktuig kunnen de cardanassen eenvoudig aangepast worden om de kippomp van uw Trans-CARGO, de doseerwalsen van uw Silo-CARGO of de walsen van de Ferti-CARGO aan te drijven.







Aandrijving door aftakas

KOPPELINGSTOEBEHOREN

Hydropneumatische vering
De montage op een cilinder met twee stikstofballen zorgt voor een grote lenigheid.

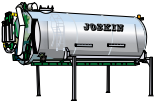

MODELLEN

	CARGO TSM 6.6 m	CARGO TRM 6.6 m	CARGO TRM 7.5 m	Cargo-TRACK
 Vacu-CARGO	Naloopas Uitsl. lage aanspanning 16.000 l 18.000 l 20.000 l	2 gedwongen stuurassen Uitsluitend lage aanspanning 16.000 l 18.000 l 20.000 l 22.500 l 24.500 l	2 gedwongen stuurassen Uitsluitend lage aanspanning 21.000 l 23.000 l 26.000 l	3 stuurassen 20.000 l 21.000 l 22.500 l 23.500 l 24.000 l 26.000 l
 Silo-CARGO /Drakkar-CARGO	40 m ³ / 33 m ³	40 m ³ / 33 m ³	45 m ³ / 37 m ³	45 m ³ / 37 m ³
 Trans-CARGO ⁽¹⁾	7000/19 7000/23 7500/21 ⁽²⁾ 7500/25 ⁽²⁾	7500/21 ⁽²⁾ 7500/25 ⁽²⁾	8000/22 8000/27	8000/22 8000/27
 Ferti-CARGO ⁽³⁾	6011/17	6011/17	7011/20 7014/25	7011/20 7014/25
Wielen: max. afmetingen	Ø 1.500 x 750 mm	Ø 1.380 x 770 mm	Ø 1.500 x 750 mm	Ons raadplegen

⁽¹⁾ De eerste 4 cijfers geven de gemiddelde baklengte aan en de volgende 2 het DIN volume zonder opzetschotten.

⁽²⁾ De laadbak 7500 op TSM kan niet op TRM gemonteerd worden, en omgekeerd (andere positie van de cilinder).

⁽³⁾ De eerste 2 cijfers geven de gemiddelde lengte aan, de volgende 2 de gemiddelde hoogte en de laatste het stalmestvolume vóór de deur.

CARGO SYSTEEM

Werktuigen



ALGEMEEN - CARGO WERKTUIGEN

Alle machines van het JOSKIN "transport" gamma kunnen verkregen worden in CARGO uitvoering: laadbakken van kipwagens, Silo-SPACE, DRAKKAR en Ferti-SPACE.

De modulariteit en het gebruiksgemak zorgen dan ook voor een maximale rendabiliteit het hele jaar door.



De achterhaken spelen een rol van steun en brengen de kipspanningen op het hele voertuig op een homogene wijze over. Het draaipunt achteraan de bak is op het chassis bevestigd door een verankerings in de steunhaken en is vergrendeld door een set Twist-Locks achteraan op het chassis.



Achterste haken



Draaipunt achteraan

TRANS-CARGO

Met het oog op standaardisering - en dus op de verlaging van de kosten - is de laadbak van het Trans-CARGO gamma dezelfde als die van de Trans-SPACE.

Het Trans-CARGO gamma bevat 6 modellen met laadbakken van 7, 7,5 en 8 m lang. De telescopische kipcilinder is geïntegreerd in het chassis.

Aangezien geen hulpchassis toegevoegd wordt, is het zwaartepunt laag en het zorgt voor een goede wegligging. De cilinder is verankerd door een systeem van spillen. Het werktuig kan dan eenvoudig aan-/afgekoppeld worden.



Kipcilinder



Verankerings van de cilinder



MODELLEN TRANS-CARGO ⁽¹⁾

	Binnenafmetingen van de bak (m)			Volume DIN (m ³)
	Langte (onder - boven)	Breedte (VR - AR)	Hoogte	
Trans-CARGO 7000/19	6,87 - 7,15	2,18 - 2,26	1,25	19,40
Trans-CARGO 7000/23	6,87 - 7,20	2,18 - 2,26	1,50	23,50
Trans-CARGO 7500/21	7,34 - 7,62	2,18 - 2,26	1,25	20,70
Trans-CARGO 7500/25	7,34 - 7,68	2,18 - 2,26	1,50	25,10
Trans-CARGO 8000/22	8,08 - 8,36	2,18 - 2,26	1,25	22,70
Trans-CARGO 8000/27	8,08 - 8,41	2,18 - 2,26	1,50	27,40

⁽¹⁾ De eerste 4 cijfers geven de gemiddelde lengte (in mm) aan en de volgende 2 het DIN volume (in m³) zonder opzetschotten.

CARGO SYSTEEM

Werktuigen



DRAKKAR-CARGO

Deze polyvalente laadbak met afvoerband, die gelijk is aan de DRAKKAR, wordt geplaatst op een JOSKIN CARGO chassis. Een gepatenteerd systeem lost de laadbak d.m.v. een transportband en een bewegende voorwand. De band rolt zich op en trekt letterlijk de inhoud uit de bak voor een groter losgemak.

Het lage zwaartepunt van de machine, gecombineerd met de afwezigheid van kipsysteem, vergroot de stabiliteit van het voertuig in alle omstandigheden.



Twee extra graanschuiven als optie



Hydraulische opzetschotten als optie



Bewegende voorwand



SILO-CARGO

De standaard uitrusting van de Silo-CARGO bevat een hydraulisch doorkijkrooster vooraan, een hydraulische achterdeur, een hydraulische bodemketting, geïntegreerde bedieningen (bodemketting en deur) en hydraulische motoren met 2 versnellingen.



De Silo-CARGO kan ook uitgerust worden met doseerwalsen die mechanisch aangedreven worden door cardanassen onder het CARGO chassis.

Hydraulische zijopzetschotten zijn optioneel verkrijgbaar om het laadvermogen te vergroten.



Bodemketting



Hydraulische opzetschotten (optie)

MODELLEN SILO-CARGO

	Binnenafmetingen van de bak (m)			Volume (m ³)	
	Lengte (onder - boven)	Breedte (VR - AR)	Hoogte	DIN	300mm koepel
Silo-CARGO 20/40	7,50 - 7,90	2,35 - 2,40	2,10	38,10	41,67
Silo-CARGO 24/45	8,50 - 8,90	2,35 - 2,40	2,10	42,80	46,80

MODELLEN DRAKKAR-CARGO⁽¹⁾

	Binnenafmetingen van de bak (m)			Volume (m ³)	
	Lengte (onder - boven)	Breedte (VR - AR)	Hoogte	DIN	300mm koepel
Drakkar-CARGO 7600/27/150	7,30 - 7,70	2,34 - 2,38	1,50	27	30
Drakkar-CARGO 7600/33/180	7,30 - 7,70	2,34 - 2,38	1,80	33	36
Drakkar-CARGO 8600/31/150	8,30 - 8,70	2,34 - 2,38	1,50	31	34
Drakkar-CARGO 8600/37/180	8,30 - 8,70	2,34 - 2,38	1,80	37	41

⁽¹⁾ Weguitvoeringen met goedkeuring voor 80 km/u beschikbaar (laadbak van 6600 tot 12600). Voor meer informatie gelieve contact op te nemen met uw vertegenwoordiger.

JOSKIN



Niet-contractueel document. Alle gegevens kunnen zonder voorafgaande kennisgeving gewijzigd worden. De afbeeldingen zijn niet noodzakelijk standaard modellen.

www.joskin.com

rue de Wergifosse, 39 • B-4630 Soumagne - BELGIË • E-mail: info@joskin.com • Tel.: +32 (0) 43 77 35 45



Sur la Forêt, 16 - 5340 SOREE (Belgique)
+32/83/67.72.33
info@monfortsa.be
www.monfortsa.be

