

JOSKIN

FR

GAMME TRANSPORT



www.joskin.com

TRANSPORTER DE LA **CHARGE UTILE**,
PAS DE L'ACIER !

LA QUALITÉ JOSKIN : Les 6 clefs du succès



Site de production (Belgique)

La force de L'EXPÉRIENCE

CRÉÉE EN 1968, la société familiale JOSKIN est devenue UN LEADER en matière de conception et construction de machines agricoles. RÉPARTIS EN BELGIQUE, POLOGNE ET FRANCE sur une superficie totale de près de 150.000 m² couverts, les sites de production JOSKIN EXPORTENT VERS PLUS DE 60 PAYS.



La TECHNIQUE en main

Des TECHNIQUES DES PLUS MODERNES ET DE HAUTE PRÉCISION sont utilisées : simulation dynamique en 3D, lasers automatisés, presses plieuses, acier à haute élasticité, galvanisation à chaud, soudures automatisées en continu.



Achetez en CONFIANCE



Voir conditions sur www.joskin.com





Technic Center (Pologne)



RECHERCHE et DÉVELOPPEMENT

JOSKIN possède ses propres bureaux de design industriel et logiciels d'ingénierie tridimensionnelle statique et dynamique. La production est standardisée au maximum afin de garantir une fabrication de précision et un respect des délais tout en proposant des centaines d'options ! Nos techniciens et agents sont formés continuellement dans nos centres techniques.



Au SERVICE de nos clients

Notre grande force : la **DISPONIBILITÉ DES PIÈCES DÉTACHÉES**, tout le temps et partout. Grâce à nos stocks permanents, nous expédions vos pièces dans les plus brefs délais. Les concessionnaires JOSKIN s'engagent à garder en stock les pièces de rechange les plus importantes de vos machines.

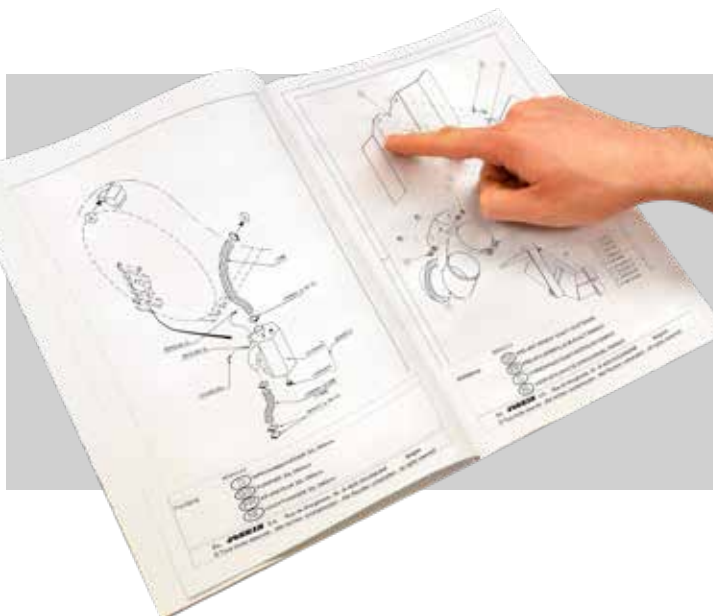

Un livre de PIÈCES personnalisé

Le **LIVRE DE PIÈCES** et le **MANUEL D'UTILISATION** dans votre langue vous sont fournis lors de votre achat. Le livre de pièces comprend les plans et références des composants montés sur votre machine. Même des années plus tard, la commande de pièces détachées est efficace !

Gamme Transport

UNE TECHNIQUE DE POINTE

Le choix de JOSKIN d'utiliser des aciers spéciaux à haute limite d'élasticité rend les renforts latéraux et traverses latérales sous la caisse limités, voire superflus, tout en préservant une grande robustesse ! Ce concept de fabrication high-tech passe par l'utilisation d'outils de production modernes capables de traiter ces tôles : tables de découpe laser de 8 m, presse plieuse à commande numérique de 8,2 m et dispositif de correction automatique d'angle de pliage (garantissant un pli régulier sur toute la longueur de la tôle), robots de soudure,...



Tour à commande numérique



Robot de soudure



Table de découpe laser



Plieuse à commande numérique



FABRICATION SOIGNÉE

La fabrication des bennes JOSKIN respecte la philosophie de production de la maison. De nombreuses machines automatisées garantissent une précision répétée à l'infini : tours de décolletage, scies, centres d'usinage, lasers, plieuses, robots de soudure,...

De même, les assemblages soudés et montés sont réalisés exclusivement sur gabarits. Tous les composants, caisse comprise, sont soudés en cordon continu. Le traitement de surface est également soigné : la matière est d'abord nettoyée par grenailage (projection de 2.500 kg de billes d'acier à la minute) pour ensuite être recouverte d'une couche d'apprêt à l'Ester Epoxy, puis d'une peinture de finition bicomposant. Le processus comprend le séchage à 60 °C de la peinture.



FABRICATION JOSKIN



DES ACIERS SPÉCIAUX ADAPTÉS ET À HAUTE LIMITE D'ÉLASTICITÉ

Les machines JOSKIN sont entièrement fabriquées en acier spécial à haute limite d'élasticité. La recherche constante du meilleur rapport qualité/poids d'acier conduit à des diminutions sensibles du poids à vide des machines JOSKIN, tout en augmentant leur robustesse. Une charge utile plus importante peut dès lors être transportée.

Le tableau suivant permet de comparer les caractéristiques générales des aciers utilisés dans la fabrication JOSKIN :

Caractéristiques des aciers utilisés par JOSKIN / aux aciers traditionnels

Type d'acier	Limite d'élasticité (kg/mm ²)	Limite de rupture (kg/mm ²)
S235 ou St 37-2 (acier traditionnel)	23,5	40
S355 ou St 52-3 (acier traditionnel)	35,5	48
S420 (acier HLE JOSKIN)	42	55
S550 (acier HLE JOSKIN)	55	61
S690 (acier HLE JOSKIN)	69	75
HARDOX 450 (KTP HARDOX)	120	140



WINPACK

Avantages du WinPack

Pour combiner production de qualité et délai de livraison raccourci, JOSKIN propose des machines WIN PACK :

- fiables et de qualité grâce à une fabrication standardisée ;
- adaptées à votre exploitation et à un prix accessible ;
- en stock ou disponible rapidement ;
- dotées d'équipements testés en conditions de travail réelles ;
- modulables grâce à de multiples options.



STRUCTURE APPROPRIÉE



DES BENNES ROBUSTES ET LÉGÈRES

Les bennes monocoques agricoles JOSKIN (Trans-CAP et Trans-SPACE) symbolisent la nouvelle génération de bennes entièrement fabriquées en acier HLE.

Grâce à ce concept de fabrication, le poids à vide est considérablement réduit, ce qui permet de transporter une charge utile encore plus importante. Votre véhicule sera donc plus vite rentabilisé.

Pour réduire au maximum la surface de contact caisse/contenu, et donc les efforts de frottement au déchargement, les arêtes des caisses JOSKIN sont adoucies par une succession de pliages consécutifs des deux tôles de côté.



Pliuse à commande numérique d'une force de pression de 600 tonnes



CAISSES CONIQUES

En plus d'être légères et robustes, les Trans-SPACE, Trans-CAP, Silo-SPACE ainsi que le DRAKKAR ont aussi la particularité d'avoir une caisse conique. En effet, celle-ci présente des parois latérales dont l'écartement à l'arrière est supérieur de quelques centimètres par rapport à l'avant (+ 8 cm sur les caisses monocoques et + 5 cm sur les Silo-SPACE et DRAKKAR), permettant ainsi un déchargement fluide et facile des matières.

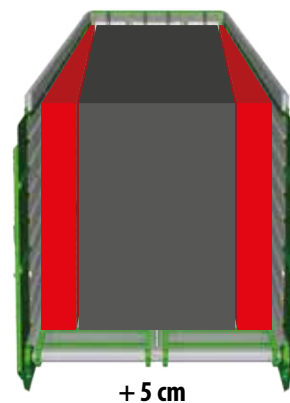

Silo-SPACE / DRAKKAR

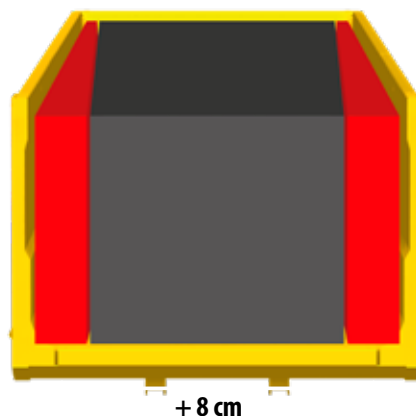

Trans-CAP / Trans-SPACE



Gamme

Produit	Charge utile techniquement admissible (t)																													
		3	4	5	6	7	8	9	10	11	12	13	14	15	16	17	18	20	22	24	26	28								
BENNES AGRICOLES	TRANS-CAP									✓		✓		✓		✓													p. 12	
	TRANS-SPACE																	✓	✓	✓	✓	✓							p. 13	
BENNES À RIDELLES	TRANS-EX	✓	✓	✓		✓		✓																					p. 18	
	TETRA-CAP					✓		✓		✓		✓		✓															p. 19	
	TETRA-SPACE																		✓										p. 20	
	DELTA-CAP							✓	✓		✓		✓		✓														p. 21	
CAISSES À FOND MOUVANT	DRAKKAR																									✓	✓	✓	✓	p. 24
	SILO-SPACE																										✓	✓	✓	✓
PLATEAUX	WAGO TRAINÉS							✓					✓		✓											✓				p. 28
	WAGO SEMI-PORTÉS						✓	✓				✓																		p. 29
	WAGO-LOADER							✓				✓	✓		✓											✓				p. 30
	WAGO CARRIER			✓																										p. 31

Gamme

Plus de détails dans notre catalogue **Travaux Lourds**

Produit	Charge utile techniquement admissible (t)																													
		3	4	5	6	7	8	9	10	11	12	13	14	15	16	17	18	20	22	24	26	27								
TRAVAUX LOURDS	TRANS-KTP								✓		✓				✓		✓										✓		✓	



TRAINS ROULANTS

Une conception éprouvée

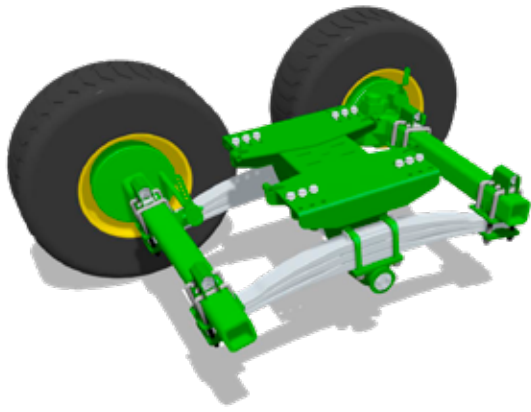

Les trains roulants JOSKIN sont étudiés pour que, dans chaque situation et quel que soit le véhicule, ils répondent aux critères de fiabilité, stabilité, confort et sécurité sur route comme au champ.

SUSPENSION SIMPLE ESSIEU

Les véhicules en simple essieu sont montés en standard avec un essieu fixe et peuvent être équipés d'une suspension à lames paraboliques au niveau du train roulant.

BOGGIE JOSKIN ROLL-OVER

Le double essieu avec bogie Roll-Over offre, de par sa conception, un système de suspension complémentaire des roues et une plus grande surface de contact avec le sol. Le bogie se compose en fait de 2 essieux reliés par des lames paraboliques et fixés au châssis par un point central. Il permet de compenser les irrégularités du terrain (jusqu'à +/- 240 mm).

Grâce à la position de l'axe traversant sous les lames et à celle des essieux au-dessus des extrémités des lames, une ligne de traction qui pousse l'essieu avant par dessus l'obstacle est obtenue. La force de traction nécessaire s'en trouve en outre réduite. C'est pourquoi ce système est conseillé en cas d'utilisation intensive sur terrain accidenté.

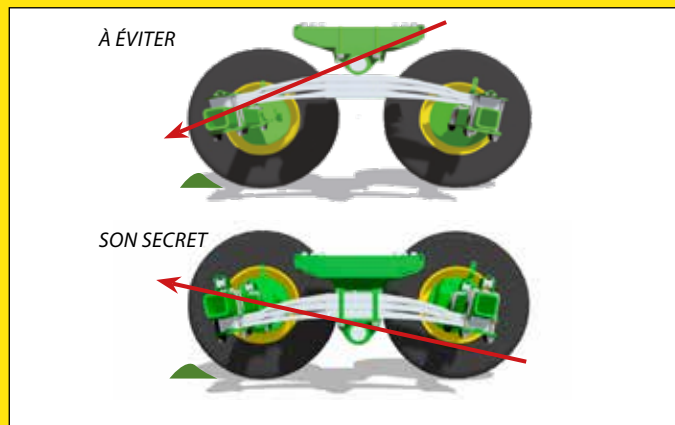

JOSKIN assemble lui-même ses bogies, ce qui nous permet d'en fabriquer sur mesure pour votre véhicule. L'écartement des lames et le carré des essieux sont des éléments adaptables à chaque machine. De plus, tous les bogies JOSKIN sont boulonnés et déplaçables.



TANDEM / TRIDEM : DESCRIPTION D'UN TANDEM À BIELLES CLASSIQUE

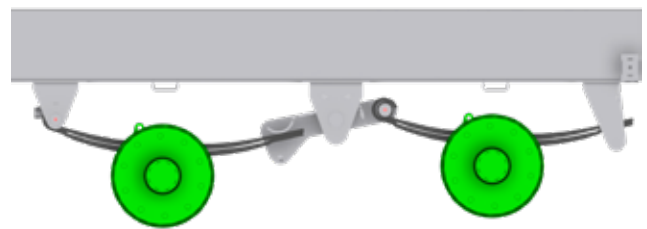

- Faible coût
- Faible débattement (+/- 8 cm)
- Traction nécessaire plus élevée :
 - plus de cv requis
 - consommation accrue
- Faible potentiel de franchissement d'obstacles

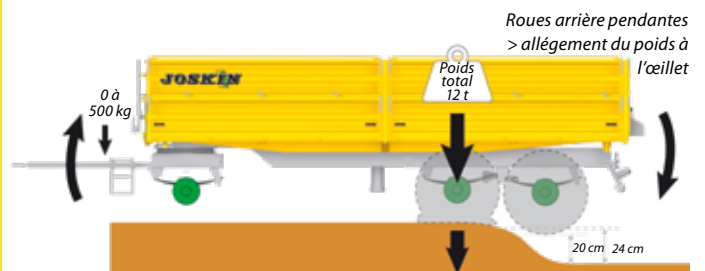

- Poids total du véhicule supporté par un seul essieu !
- Surcharge des roues et de l'essieu
- Écrasement maximal des lames
- Contraintes exagérées sur les supports de lames, les axes, etc.

Afin de pallier ces éléments, JOSKIN a développé son propre train roulant hydraulique : Hydro-Tandem + Hydro-Tridem.



TRAINS ROULANTS HYDRAULIQUES JOSKIN : HYDRO-TANDEM / HYDRO-TRIDEM

Simplicité, débattement et stabilité : ce sont les trois caractéristiques les plus importantes du train roulant Hydro-Tandem/ Hydro-Tridem. Il réunit tous les avantages d'une conception avec des essieux qui peuvent facilement être tirés au-dessus des obstacles et d'une construction avec des essieux semi-indépendants. C'est pourquoi il offre un grand débattement (jusqu'à +/- 250 mm).

De par le design des Hydro-Tandem/Hydro-Tridem JOSKIN, la pression au sol est parfaitement répartie entre les roues. Ce dernier est nettement moins comprimé, ce qui permet d'épargner sa structure. La stabilité du véhicule dans son ensemble s'en trouve aussi considérablement améliorée. Chaque essieu est tiré par des lames attachées à un élément de fixation, lui-même situé devant l'ensemble.

Quatre ou six vérins hydrauliques sont disposés 2 par 2 ou 3 par 3 de part et d'autre du châssis. Ceux d'un même côté sont reliés entre eux en circuit fermé et la circulation d'huile peut s'effectuer suivant le principe des vases communicants. L'indépendance des circuits des deux côtés du véhicule combinée aux propriétés incompressibles de l'huile assure une parfaite stabilité latérale et évite le tangage. C'est pourquoi le véhicule a beaucoup moins tendance à s'incliner dans les virages et les dévers.

Le relevage du premier essieu est monté en standard sur tous les véhicules en Hydro-Tridem.

Principe des vases communicants

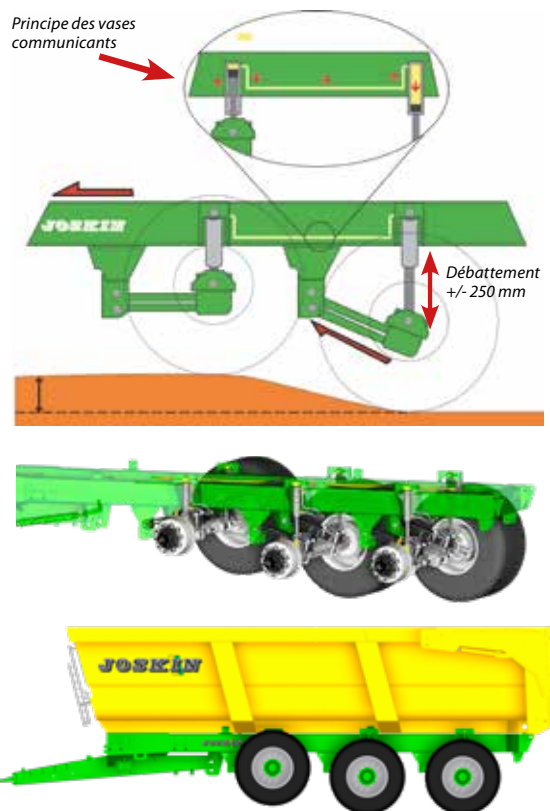

SYSTÈME DE PESAGE DYNAMIQUE SUR SUSPENSION HYDRAULIQUE

Les véhicules pourvus d'une suspension hydraulique du timon et d'un train roulant hydraulique peuvent être équipés de ce dispositif.

Deux capteurs de pression situés sur le circuit hydraulique du train roulant, ainsi qu'un capteur de pression sur la suspension du timon sont reliés à un calculateur sur le train roulant. Ces capteurs envoient des signaux via une connexion par câble afin que le poids puisse s'afficher sur un écran situé dans la cabine du tracteur. Un deuxième écran peut être installé sur le chargeur ou sur le véhicule afin de pouvoir voir à tout moment le poids du chargement. Ce système est également compatible avec Isobus et peut être commandé via le terminal Isobus qui remplace dans ce cas l'écran séparé. Disponible sur bennes, épandeurs de lisier ou fumier, caisses polyvalentes, caisses d'ensilage.

NEW

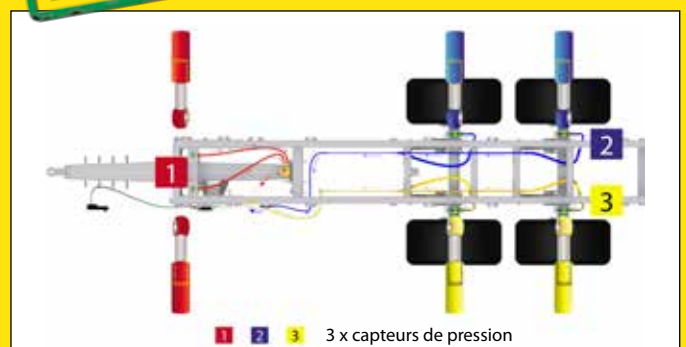

TRAINS ROULANTS

Essieux directeurs

Pour améliorer le confort et la sécurité, il est possible d'opter pour un système d'essieu suiveur ou directionnel forcé.



ESSIEU SUIVEUR

(DIRECTIONNEL EN MARCHÉ AVANT)

L'essieu directionnel libre, ou suiveur, s'oriente suivant la direction imprimée par le tracteur. La plage d'oscillation est de +/- 15° en fonction de la taille des pneumatiques.

Pour la conduite sur route (> 15 km/h) ou lors des marches arrière, un dispositif hydraulique assure un blocage surpuissant et un alignement parfait de l'essieu arrière avec l'essieu avant, garantissant ainsi la sécurité du charroi. Un amortisseur assure la stabilité de l'essieu suiveur et empêche ainsi des vibrations trop importantes de ce dernier.



Essieu suiveur

ESSIEU DOUBLE SUIVEUR (DIRECTIONNEL EN MARCHÉ AVANT ET ARRIÈRE)

L'essieu suiveur autodirecteur proposé par JOSKIN offre la possibilité de conserver les avantages d'un essieu suiveur classique, et ce, tant en marche avant qu'en marche arrière !

Un capteur situé sur l'essieu détecte le sens de marche du véhicule et permet au système de bloquer automatiquement un des deux vérins afin d'assurer le fonctionnement adéquat de l'essieu. Avec cette configuration, aucune intervention de l'utilisateur n'est requise ; l'essieu suiveur automatique fonctionne de façon autonome en marche avant comme arrière.

Essieu suiveur (50 % directionnel)

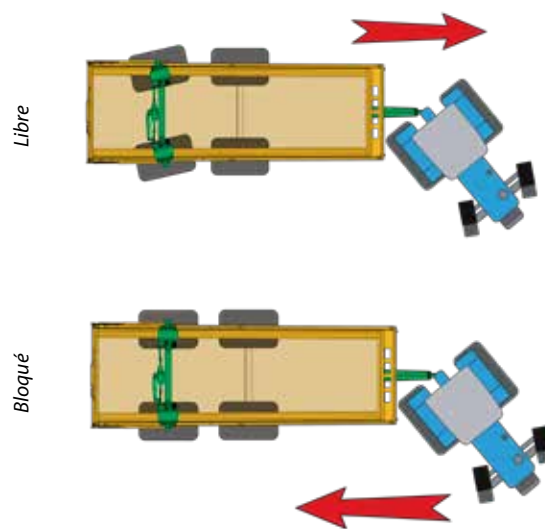

Essieu double suiveur



ESSIEU(X) DIRECTIONNEL(S) FORCÉ(S) (DIRECTIONNEL(S) EN MARCHÉ AVANT ET ARRIÈRE)

L'essieu "directionnel forcé" constitue un important organe de sécurité grâce au maintien de votre véhicule dans la ligne d'avancement du tracteur. Les véhicules triple essieu JOSKIN sont équipés en standard d'un double système directionnel forcé (premier et dernier essieu), fonctionnant dès lors dans les deux sens de marche.

Le vérin d'essieu est commandé par un vérin capteur relié au tracteur par une barre d'attelage à accrochage rapide. Celle-ci est ancrée au timon par l'intermédiaire d'une rotule, et commande, via le vérin capteur, le circuit hydraulique qui actionne le vérin directeur. Le système est équilibré grâce aux vérins compensés qui exercent une force identique dans les deux sens d'actionnement. Le circuit est équipé d'une centrale de réglage monobloc comprenant un manomètre, deux accumulateurs à l'azote, une vanne d'alignement et un circuit de tarage.

Grâce à son dispositif autocorrecteur qui permet de faire sortir le véhicule automatiquement de l'ornièrre, le système directionnel forcé apparaît comme la solution la plus sécurisante et maniable.

Essieu directionnel forcé (100 % directionnel)

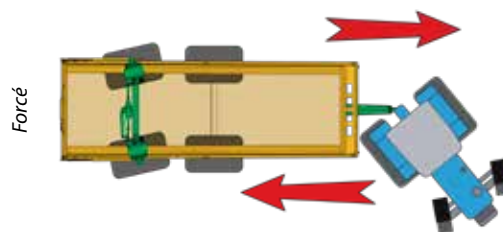

Essieu directionnel forcé

SYSTÈMES DIRECTIONNELS FORCÉS ÉLECTRONIQUES (DIRECTIONNELS EN MARCHÉ AVANT ET ARRIÈRE)

Les systèmes de directionnels électroniques utilisent aussi des vérins hydrauliques sur les essieux et gardent le même point d'ancrage au tracteur que les modèles traditionnels, mais ils sont commandés par un micro-ordinateur via l'intermédiaire d'un capteur angulaire sur le timon. Contrairement aux autres, ils adaptent l'angle de braquage de la direction de manière proportionnelle à la vitesse. La remorque est ainsi stable pendant les trajets routiers et reste particulièrement maniable quand il s'agit de manœuvrer.

En résumé, ses avantages sont les suivants :

- manœuvrabilité et stabilité (si augmentation de la vitesse, diminution du degré de l'angle de braquage et blocage à 50 km/h) ;
- pas d'effort entre le tracteur et le véhicule tracté, en particulier en marche arrière ;
- possibilité de diriger la remorque pour la forcer à sortir d'une situation compliquée grâce à un boîtier de commande en cabine (en option).

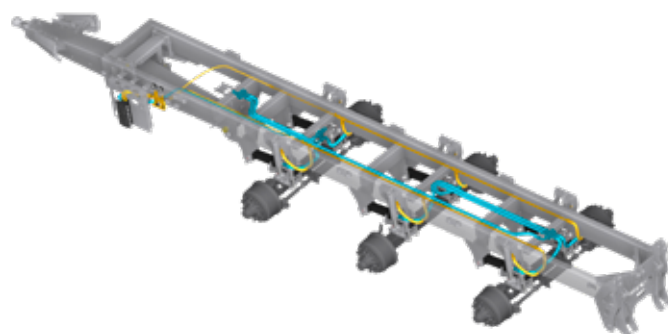

TRANS-CAP

Une caisse robuste
et fiable



ATTELAGE

La Trans-CAP est équipée d'un timon ouvert, qui de par sa structure offre un très bon rapport poids/résistance. La fixation large (même largeur que le châssis) procure une maniabilité accrue.



SEMI-ÉLÉVATRICE

L'option semi-élévatrice vous permettra d'accéder aux points de bennage les plus élevés.



BENNAGE LATÉRAL

NEW

Les caisses des Trans-CAP 6000/20BC150 et 6500/22BC150 bénéficient, en option, du bennage latéral qui augmente la polyvalence tout en facilitant le déchargement dans des bâtiments de faible hauteur.



GÉNÉRALITÉS

Les Trans-CAP sont réalisées à partir d'une tôle de fond et de deux tôles de côtés en acier HLE de 4 mm d'épaisseur.

Un seul renfort latéral est présent sur les modèles de longueur plus importante. Dès lors, le poids à vide est sensiblement réduit.

SPÉCIFICITÉS

	Largeur : 900 mm
	Profilés :
Châssis	- Trans-CAP 4500 et 5000 : 250 x 100 x 6 mm - Trans-CAP 5500 : 300 x 100 x 6 mm - Trans-CAP 6000 et 6500 : 300 x 100 x 8 mm
Caisse	Côtés et fond 4 mm en acier HLE 420
Train roulant	- 4500C et 5000C : simple essieu - 5000BC à 6500BC : boggie Roll-Over
Dimensions max. des roues	Ø 1.518 mm / largeur 788 mm

MODÈLES⁽¹⁾

	Volume DIN (m ³)	Charge utile techniquement admissible	Dimensions intérieures de caisse (m)					Essieu(x): □ (mm) - voie (mm) - goujons	Freins (mm)	Vérin (l)
			Long. bas	Long. haut	Larg. AV	Larg. AR	Hau- teur			
4500/10C100 ⁽²⁾	10,20	10 t	4,49	4,72	2,18	2,26	1,00	ADR 90x1900-8G	350 x 90	15
5000/11C100 ⁽²⁾	11,20	12 t	4,97	5,19	2,18	2,26	1,00	ADR 100x2000-10G	400 x 80	18
5000/14C125	14,10	12 t	4,97	5,25	2,18	2,26	1,25	ADR 130x2000-10G	406 x 120	18
5000/11BC100	11,20	12 t	4,97	5,19	2,18	2,26	1,00	ADR 2x90x1900-8G	350 x 60	18
5000/14BC125	14,10	12 t	4,97	5,25	2,18	2,26	1,25	ADR 2x90x1900-8G	350 x 60	18
5500/12BC100	12,30	14 t	5,44	5,67	2,18	2,26	1,00	ADR 2x100x2000-10G	400 x 80	23
5500/15BC125	15,50	14 t	5,44	5,72	2,18	2,26	1,25	ADR 2x100x2000-10G	400 x 80	23
5500/18BC150	18,50	14 t	5,44	5,72	2,18	2,26	1,50	ADR 2x100x2000-10G	400 x 80	23
6000/13BC100	13,30	16 t	5,92	6,14	2,18	2,26	1,00	ADR 2x100x2000-10G	400 x 80	30
6000/17BC125	16,80	16 t	5,92	6,20	2,18	2,26	1,25	ADR 2x100x2000-10G	400 x 80	30
6000/20BC150	20,10	16 t	5,92	6,20	2,18	2,26	1,25	ADR 2x100x2000-10G	400 x 80	30
6500/18BC125	18,10	18 t	6,39	6,67	2,18	2,26	1,25	ADR 2x130x2000-10G	406 x 120	33
6500/22BC150	21,90	18 t	6,39	6,73	2,18	2,26	1,50	ADR 2x130x2000-10G	406 x 120	33

⁽¹⁾ Les 4 premiers chiffres indiquent la longueur moyenne, les 2 suivants le volume DIN sans rehausses et les 3 derniers la hauteur de caisse monococque.

⁽²⁾ Pour le P.V.A. en Belgique : toutes les options de roues ne sont pas autorisées. Le PTAC dépend de la législation en vigueur dans chaque pays.

TRANS-SPACE

Un train roulant à toute épreuve

HARDOX®
IN MY BODY



GÉNÉRALITÉS

Grâce à sa qualité de conception et de fabrication, le poids à vide des bennes agricoles Trans-SPACE est fortement réduit, ce qui conduit à la possibilité de transporter une charge utile encore plus importante.

Combinée à un train-roulant JOSKIN, elles sont idéales pour le transport intensif.

SPÉCIFICITÉS

Châssis	Largeur : 900 mm
	Profilés : - Modèle 6500 : 300 x 100 x 8 mm - Modèles de 7000 à 9200 : 300 x 100 x 10 mm
Caisse	- Fond : 4 mm HARDOX 400 - Côtés : 4 mm HLE 550
	- 6500 BC et 7000 BC : boggie Roll-Over - 7500 BC : Hydro-Tandem
Train roulant	- 7500 TRC à 9200 TRC : Hydro-Tridem, suspension hydraulique des essieux avec empattement 1.550 mm (1.820 mm sur 9200)
Dimensions max. des roues	Ø 1.518 mm / largeur 788 mm

CONCEPTION

Les Trans-SPACE sont réalisées à partir d'une tôle de fond en HARDOX et de 2 tôles de côtés (4 à partir de la Trans-SPACE 8000) en acier HLE. Les dessous de la Trans-SPACE sont dessinés pour affronter les chantiers les plus exigeants : deux longerons opposés soutiennent la caisse avec une stabilité inégalée. Une première traverse plutôt imposante assure la liaison entre les deux renforts latéraux, tandis qu'une autre se positionne à hauteur du point d'ancrage du vérin de bennage.



ATTELAGE

Le timon "poutre" a été conçu pour résister aux charges plus élevées et aux travaux intensifs.



MODÈLES⁽¹⁾

	Volume DIN (m ³)	Charge utile techniquement admissible	Dimensions intérieures de caisse (m)				Essieu(x) : □ (mm) - voie (mm) - goujons	Freins (mm)	Vérin (l)	
			Long. bas	Long. haut	Larg. AV	Larg. AR				
6500/18BC125	18,1	18 t	6,39	6,67	2,18	2,26	1,25	ADR 2x130x2100-10G	406 x 120	44
6500/22BC150	21,9	18 t	6,39	6,73	2,18	2,26	1,50	ADR 2x130x2100-10G	406 x 120	44
7000/19BC125	19,4	20 t	6,87	7,15	2,18	2,26	1,25	ADR 2x130x2100-10G	406 x 120	62
7000/23BC150	23,5	20 t	6,87	7,20	2,18	2,26	1,50	ADR 2x130x2100-10G	406 x 120	62
7500/21BC125	20,7	22 t	7,34	7,62	2,18	2,26	1,25	ADR 2x150x2100-10G	420 x 180	62
7500/25BC150	25,1	22 t	7,34	7,68	2,18	2,26	1,50	ADR 2x150x2100-10G	420 x 180	62
7500/21TRC125	20,7	24 t	7,34	7,62	2,18	2,26	1,25	ADR 3x130x2100-10G	406 x 120	70
7500/25TRC150	25,1	24 t	7,34	7,68	2,18	2,26	1,50	ADR 3x130x2100-10G	406 x 120	70
8000/22TRC125	22,7	26 t	8,08	8,36	2,18	2,26	1,25	ADR 3x150x2100-10G	420 x 180	70
8000/27TRC150	27,4	26 t	8,08	8,41	2,18	2,26	1,50	ADR 3x150x2100-10G	420 x 180	70
9200/30TRC150	30,8	26 t	9,08	9,41	2,18	2,26	1,25 - 1,50	ADR 3x150x2100-10G	420 x 180	70

⁽¹⁾ Les 4 premiers chiffres indiquent la longueur moyenne, les 2 suivants le volume DIN sans rehausses et les 3 derniers la hauteur de caisse mono-coque. Le PTAC dépend de la législation en vigueur dans chaque pays.

NEW

BENNES AGRICOLES MONOCOQUES

Généralités



BENNAGE SÉCURISÉ

La **position avancée du vérin de bennage** permet de diminuer les efforts exercés sur la caisse et garantit ainsi une stabilité maximale du véhicule.

Montée en standard sur tous les modèles de la gamme de bennes JOSKIN, une **valve "parachute"**, placée directement sur le vérin de bennage, prévient tout risque de chute accidentelle de la caisse, notamment en cas de rupture éventuelle de la canalisation hydraulique. Le **cadre à double oscillation** sur lequel le vérin est monté permet d'absorber les torsions dues aux contraintes subies au bennage et protège efficacement l'ensemble de toute déformation.

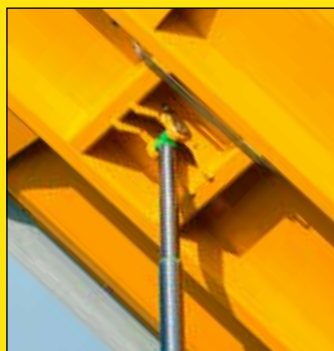

Point d'ancrage
du vérin sur la caisse



Cadre à double oscillation
dans lequel est placé le vérin

BENNAGE

Le bennage standard s'effectue par prise d'huile. En option, il est possible de la remplacer par une pompe hydraulique équipée ou non d'une commande hydraulique ou électrique de descente.



PRINCIPE JOSKIN

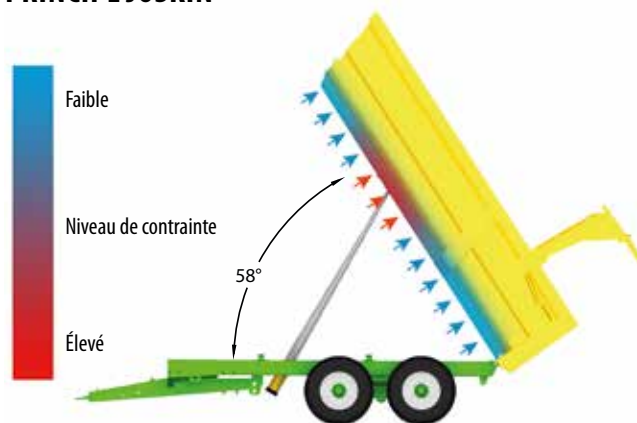

AUTRE

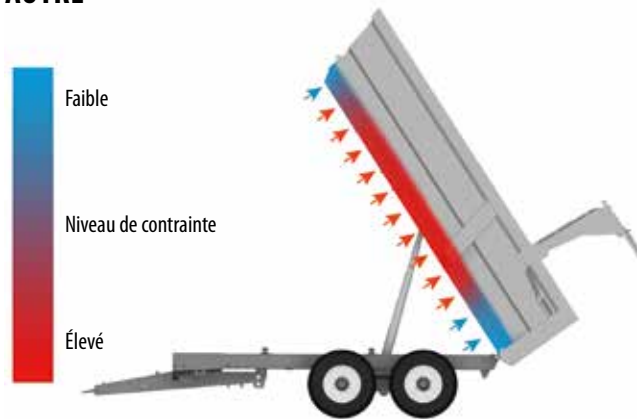

STABILISATEUR DE BENNAGE

Le stabilisateur de bennage avec report de poids (ou son prééquipement) est monté en standard sur les Hydro-Tandem et Hydro-Tridem.

Dans le cas d'un boggye Roll-Over, deux vérins sont liés au châssis. Lors du bennage, le circuit va exercer une pression sur l'essieu arrière du boggye afin de le bloquer dans sa position et ainsi stabiliser la benne.



SYSTÈME DE FREINAGE

Afin d'adapter au mieux votre machine au système de freinage de vos tracteurs, il vous est possible de choisir entre un modèle **hydraulique, pneumatique ou mixte** (air/hydraulique).

Le pneumatique est, par ailleurs, en standard sur les modèles triple essieu et vous permet également d'opter pour un système proportionnel régulant le freinage par rapport à la charge transportée.

ŒILLET BOULONNÉ

ATTELAGE

Bien que chaque véhicule soit équipé de série d'un œillet adéquat, JOSKIN propose différentes alternatives afin de s'adapter à vos besoins, quel que soit le cas de figure rencontré : fixe (Ø 40 mm ou 50 mm), tournant, à rotule ou encore à rotule tournant.



SUPPORTS DE STATIONNEMENT

Selon le modèle, les machines JOSKIN de la gamme "Transport" seront équipées soit d'une béquille manuelle réglable, soit d'une béquille hydraulique, ou encore d'un patin escamotable.



Patin escamotable



Béquille hydraulique

PORTE : ÉTANCHÉITÉ ET SÉCURITÉ

Les bennes monocoques sont équipées de **joints en caoutchouc** synthétique à très haute résistance sur tout le pourtour de la caisse. La porte est maintenue fermée par un **verrouillage latéral** (sauf sur les véhicules à ridelles).

Ce système assure une étanchéité parfaite des bennes JOSKIN, même aux graines les plus petites.

Deux dispositifs de sécurité équipent les portes des bennes JOSKIN :

- un **clapet de surpression** qui, dans le cas où la fermeture ne pourrait s'effectuer totalement, par exemple lors de la présence d'un obstacle, s'enclenche et régule la pression d'huile pour d'éviter tout risque d'endommagement du système ;
- un **double clapet piloté** monté sur chaque vérin de porte maintient cette dernière en position en cas de rupture de la canalisation hydraulique ou l'arrêt du tracteur.



VOYANTS

Les bennes monocoques sont équipées en standard de quatre voyants en plexiglas sur la face avant.

En option, il est possible d'opter pour un grand voyant unique. Ces deux modèles peuvent également être protégés par des barreaux galvanisés.



Voyant standard



Voyant en option

BENNES AGRICOLES MONOCOQUES

Options communes



REHAUSSES

Chaque caisse peut recevoir une (des) rehausse(s) pleine(s) en aluminium (hauteur de 250 ou 500 mm) et/ou des rehausSES grillagées de type "ensilage". Une combinaison des différents modèles est aussi possible (jusqu'à 1 mètre). Sur certaines bennes, des rehausSES hydrauliques sont proposées pour réduire la hauteur de chargement (par exemple à l'arrachage de pommes de terre et de betteraves) et ainsi réduire considérablement la chute de matière.



Rehausse grillagée de type "ensilage"



Rehausse étanche en alu



Système d'emboîtement des rehausSES alu



Combinaison de rehausSES en alu et d'une rehausse hydraulique en acier (50 cm)

BÂCHE DE RÉCEPTION POUR POMMES DE TERRE

Les bennes agricoles Trans-CAP et Trans-SPACE peuvent aussi accueillir une bâche de réception pour pommes de terre de 1.800 x 2.500 mm.



BÂCHE DE RECOUVREMENT POMMES DE TERRE

Cette solution de bâchage à enroulement manuel a comme spécificité de ne pas reposer sur des arceaux et de présenter une hauteur plus importante d'un côté.



VIS DE TRANSBORDEMENT

Un système de transbordement peut être monté en option sur la porte arrière des bennes Trans-SPACE. Deux vis, l'une horizontale sur toute la largeur de la caisse et l'autre verticale, entraînent la matière avec un débit allant jusqu'à 450 t/h. Une seconde porte est fournie pour une utilisation sans la vis.





BÂCHE À ENROULEMENT MANUEL

Cette bâche s'enroule autour d'un long tube allant de l'avant à l'arrière de la caisse et repose sur une structure composée de trois arceaux boulonnés et de casquettes avant et arrière. Trois sangles à cliquet attachées sur le côté de la benne coulisent sur les casquettes et l'arceau central, le tout assurant un dépliage et un repliage uniformes de la toile.

Ce système bénéficie d'une bonne étanchéité grâce à la casquette de la porte arrière, empêchant ainsi les infiltrations d'eau à l'intérieur de la caisse.



TRAPPES À GRAIN



2^e trappe à grains (en option)

BÂCHE À REPLIAGE HYDRAULIQUE

La seconde bâche disponible pour les Trans-CAP et Trans-SPACE (à partir des modèles 6500) est à repliage hydraulique et de type Cabriolé. Le montage totalement étanche est d'une grande facilité. En effet, le boîtier de commande permet de gérer l'ouverture/fermeture à partir de la cabine du tracteur. Le repliage se fait sur deux rails placés sur le pourtour de la caisse, la bâche venant se loger devant la caisse.

À noter que ce modèle ne permet pas de benner lorsque la bâche est dépliée.



BÂCHE À REPLIAGE HYDRAULIQUE TELECOVER

La solide bâche TELECOVER étanche à l'eau est idéale pour le transport de pommes de terre ou encore de grains.

Celle-ci est disponible (en option) sur tous les modèles de bennes ainsi que sur la caisse polyvalente DRAKKAR.

Elle est fixée à un faux châssis boulonné à la caisse et est commandée hydrauliquement. L'armature permet l'ouverture de la porte, même lorsque la bâche est fermée.



Bâche TELECOVER compatible avec les rehausses hydrauliques

TRANS-EX

Une benne compacte, robuste et polyvalente



UNE STRUCTURE ÉPROUVÉE

Le châssis en forme de trapèze des bennes Trans-EX allie simplicité et robustesse : sa solidité réside dans ses poutres formées à froid à partir d'un acier spécial à haute limite d'élasticité. Sur les bennes Trans-EX, l'attelage est un robuste timon monobloc boulonné, réglable en hauteur et réversible pour proposer l'attelage haut ou bas. Le support de stationnement est une béquille à roue et le réglage de hauteur s'effectue grâce à une manivelle. La roue se rabat vers le haut pendant le roulage pour une sécurité optimale.

La signalisation électrique arrière est intégrée dans un bac galvanisé couvrant la largeur du véhicule et faisant office de pare-chocs. Le châssis, plus étroit que la caisse, peut accueillir un coffre à outils (1.500 x 400 x 270 mm) proposé en option.



Les modèles double essieux, disponibles à partir de 5 T sont équipés d'un boggie Roll-Over permettant de compenser les irrégularités du sol, d'augmenter la force de traction et le confort de roulage. Plus d'info à la page 8.

GÉNÉRALITÉS

La benne à ridelles Trans-EX est un véhicule compact aisément modifiable. En effet, une fois les ridelles démontées, l'utilisateur dispose d'un plateau sur lequel il peut facilement charger des produits de toute nature. Il peut également monter des rehausseurs de 200 ou 400 mm sur la benne pour augmenter le volume de chargement.



SPÉCIFICITÉS

	Largeur : 900 mm
	Profils :
Châssis	- 3 T : 195 x 70 x 4 mm
	- 4 T : 195 x 70 x 5 mm
	- 5 T : 195 x 70 x 6 mm
	- 7/9 T : 250 x 78 x 8 mm
Caisse	Fond de caisse épaisseur 4 mm
	Ridelles profilés fermés
Train roulant	• Sur simple essieu : chaise(s) réglable(s)
	• Sur double essieux : Boggie Roll-Over avec table boulonnée
Dimensions max. des roues	Ø 1.080 mm / largeur 500 mm

MODÈLES

	Charge utile techniquement admissible	Poids à vide	Dimensions (mm) ⁽¹⁾			Hauteur ⁽²⁾ plateau	Essieu(x) : □ (mm) - voie (mm) - goujons	Roues	Freins (mm)
			Longueur	Largeur	Hauteur				
3T	3 t	0,9 t	2.860	1.690	400	922 mm	ADR 60x1500-6G	10.0/75-15.3 14 PR	250 x 60
4T	4 t	1 t	3.380	1.690	400	1.020 mm	ADR 60x1500-6G	11.5/80-15.3 10 PR	250 x 60
5T	5 t	1,14 t	3.900	1.690	400	1.097 mm	ADR 70x1500-6G	15.0/55-17 14 PR	300 x 60
7T ⁽³⁾	7 t	1,75 t	4.160	1.990	400	1.195 mm	ADR 90x1600-8G	455/40R22.5	350 x 60
9T	9 t	2 t	4.500	1.990	500	1.195 mm	ADR 100X1600-8G	455/40R22.5	400 x 80
D5T	5 t	1,68 t	3.900	1.690	400	1.097 mm	ADR 2x70x1500-6G	15.0/55-17 14 PR	300 x 60
D7T	7 t	1,9 t	4.160	1.990	400	1.195 mm	ADR 2x70x1500-6G	15.0/55-17 14 PR	300 x 60
D9T	9 t	2,6 t	4.500	1.990	500	1.195 mm	ADR 2x70x1500-6G	15.0/55-17 14 PR	300 x 60

⁽¹⁾ Dimensions intérieures de caisse - ⁽²⁾ Hauteur avec roues standard (supports d'essieu réglables) - ⁽³⁾ En France, charge utile de 6 t.

TETRA-CAP

La benne
roulante et
maniabile
par excellence



GÉNÉRALITÉS

Le châssis des bennes Tetra-CAP allie simplicité, robustesse et durabilité, notamment grâce à la galvanisation et sa structure formée à froid à partir d'aciers spéciaux à haute limite d'élasticité. L'essieu avant, sur tourelle, apporte toute l'agilité d'un chariot.

SPÉCIFICITÉS

Châssis	Largeur : 1.100 mm
	Profilés :
	- 6 T : 200 x 100 x 5 mm
	- 8 T : 250 x 100 x 6 mm
	- 10 T : 250 x 100 x 6 mm
Caisse	- 12 / 14 T : 300 x 100 x 6 mm
	- 14 T (5 m) : 250 x 100 x 8 mm
	Fond de caisse épaisseur 4 mm
	Ridelles profilés fermés
Train roulant	Lames paraboliques
Dimensions max. des roues	Ø 1.230 mm / largeur 550 mm

CONFORT D'UTILISATION

Le châssis de la Tetra-CAP est monté sur un train roulant à lames paraboliques qui garantit souplesse et confort d'utilisation, tant sur champ que sur route. Dans des cas d'utilisation extrêmes, des butées de suspension réalisées en caoutchouc limitent également l'écrasement des lames, tout en conservant un amortissement souple et doux de la machine.

Le châssis surbaissé abaisse le centre de gravité et facilite le chargement. Son étroitesse autorise la monte de roues de grandes largeur pour maximiser la stabilité.



MODÈLES⁽¹⁾

	Volume caisse (m ³)	Charge utile techniquement admissible	Dimensions de caisse (m)			Hauteur de pla- teau (m)	Essieu: □ (mm) - voie (mm) - goujons	Roues	Freins (mm)	Vérin (l)
			Longueur	Largeur	Hauteur					
4020/8DR100	8,20	6 t	4,00	2,05	0,50 + 0,50	1,06	ADR 2x80x1750-6G	10.0/75-15.3 14 PR	300 x 60	9
4525/11DR100	10,89	8 t	4,50	2,41	0,50 + 0,50	1,10	ADR 2x80x1750-6G	14.0/65-16 14 PR	300 x 60	9
5025/12DR100	12,10	10 t	5,00	2,41	0,50 + 0,50	1,33	ADR 2x90x1850-8G	385/65R22.5	350 x 60	14
5025/15DR120	14,52	10 t	5,00	2,41	0,60 + 0,60	1,33	ADR 2x90x1850-8G	385/65R22.5	350 x 60	14
5525/13DR100	13,31	12 t	5,50	2,41	0,50 + 0,50	1,33	ADR 2x90x1900-8G	385/65R22.5	400 x 80	18
5525/16DR120	15,97	12 t	5,50	2,41	0,60 + 0,60	1,33	ADR 2x90x1900-8G	385/65R22.5	400 x 80	18
6025/15DR100	14,52	14 t	6,00	2,41	0,50 + 0,50	1,36	ADR 2x130x1950-10G	385/65R22.5	406 x 120	23
6025/17DR120	17,42	14 t	6,00	2,41	0,60 + 0,60	1,36	ADR 2x130x1950-10G	385/65R22.5	406 x 120	23
5025/17DR140	16,94	14 t	5,00	2,41	0,80 + 0,60	1,33	ADR 2x130x1950-10G	385/65R22.5	406 x 120	17
5025/19DR160	19,36	14 t	5,00	2,41	0,80 + 0,80	1,33	ADR 2x130x1950-10G	385/65R22.5	406 x 120	17

⁽¹⁾ Les 4 premiers chiffres indiquent la longueur moyenne, les 2 suivants le volume DIN et les 3 derniers, la hauteur de la caisse

TETRA-SPACE

Idéale pour le transport



UN TRAIN ROULANT CONFORTABLE

La Tetra-SPACE est équipée en standard d'un double essieu à l'arrière et d'une suspension à lames paraboliques, offrant une grande souplesse de transport sur route. L'essieu avant est monté sur une tourelle, ce qui confère une grande agilité au chariot, ainsi qu'un confort optimal lors des déplacements routiers, y compris sur de longues distances et à grande vitesse.

UN SOLIDE CHÂSSIS GALVANISÉ

Le châssis des bennes Tetra-SPACE allie simplicité et grande résistance aux efforts répétés, ainsi que longévité.

Les poutres arrière sont réalisées en profilés fermés de très forte section (300 x 100 x 10 mm), offrant une robustesse très élevée. La résistance dans le temps du châssis est également assurée par sa galvanisation intégrale. Sa conception étroite permet l'ajout de multiples modèles de roues : un grand éventail de largeurs, hauteurs et profils est en effet disponible.



GÉNÉRALITÉS

Les bennes Tetra-SPACE ont été spécialement conçues pour les transports de charges lourdes sur de longues distances. Afin de répondre à des contraintes extrêmes, le châssis bénéficie de nombreux renforts transversaux. La conception surbaissée de cette benne engendre un centre de gravité plus bas, rendant la benne plus stable.



SPÉCIFICITÉS

Châssis	Largeur : 1.100 mm Profilés : 300 x 100 x 8 mm
Caisse	Fond de caisse en acier spécial de 4 mm Ridelles en profilés fermés
Train roulant	Lames paraboliques
Dimensions max. des roues	Ø 1.140 mm / largeur 550 mm

MODÈLES ⁽¹⁾

	Volume caisse (m ³)	Charge utile techniquement admissible	Dimensions de caisse (m)			Hauteur de plateau (m)	Essieu : □ (mm) - voie (mm) - goujons	Roues	Freins (mm)
			Longueur	Largeur	Hauteur				
7525/22DR120	21	18 t	7,5	2,41	0,6 + 0,6	1,36	ADR 3x130x1950-10G	385/65R26.5	406 x 120
7525/25DR140	25	18 t	7,5	2,41	0,8 + 0,6	1,36	ADR 3x130x1950-10G	385/65R26.5	406 x 120
7525/28TR160	28	24 t	7,5	2,41	0,8 + 0,8	1,36	ADR 3x150x1950-10G	385/65R26.5	420 x 180
7525/31TR180	31	24 t	7,5	2,41	3 x 0,6	1,36	ADR 3x150x1950-10G	385/65R26.5	420 x 180

⁽¹⁾ Les 4 premiers chiffres indiquent la longueur moyenne, les 2 suivants le volume DIN et les 3 derniers la hauteur de la caisse.

DELTA-CAP

Optez pour la polyvalence, la capacité en plus



GÉNÉRALITÉS

La gamme Delta-CAP combine tous les avantages des Tetra-CAP avec le confort de conduite et la stabilité des bennes monocoques. La conception du châssis et du timon dérive de la gamme Trans-CAP, à la différence qu'ils sont entièrement galvanisés.

Le train roulant, le boggy Roll-Over® JOSKIN, est boulonné et déplaçable.

Différentes combinaison de ridelles (500, 600, 800 mm) sont disponibles.

SPÉCIFICITÉS

Châssis	Largeur : 900 mm
	Profilés :
	- 7 / 8 T : 250 x 100 x 6 mm
	- 10 / 12 T : 300 x 100 x 6 mm
Caisse	- 14 T : 300 x 100 x 8 mm
	Fond de caisse acier épaisseur 4 mm
	Ridelles en profilés fermés hauteur 500, 600 ou 800 mm chacune
Train roulant	Lames paraboliques
Dimensions max. des roues	Ø 1.230 / largeur 550 mm

UNE CAISSE MULTIFONCTIONNELLE UNIQUE

La caisse des Delta-CAP, identique à celle des Tetra-CAP, offre de multiples avantages : le **bennage 3 côtés**, mais aussi de nombreuses combinaisons possibles de ridelles permettent d'atteindre des volumes allant de 4 à 26 m³ pour le plus gros modèle. La benne peut également être équipée de rehausses perforées pour l'ensilage, et d'une vis de déchargement arrière entraînée par moteur hydraulique.

DIFFÉRENTS ATTELAGES POSSIBLES

Grâce à son bennage sur 3 côtés, la Delta-CAP peut être utilisée seule ou avec une Tetra-CAP (de capacité égale ou inférieure) attelée à l'arrière. Les volumes transportés peuvent alors être considérablement augmentés.

Grâce au report de poids à l'œillet de la Delta-CAP, qui améliore l'adhérence du tracteur, et au système chariot de la Tetra-CAP relié au tracteur, l'ensemble est alors d'une grande facilité de traction sur tout type de terrain.

Deux modèles 5025 en Delta-CAP ou en Tetra-CAP attelés ensemble à un tracteur standard, ne dépassent pas 18,75 m de long (limite fixée dans plusieurs pays européens), mais offrent tout de même des volumes jusqu'à 38 m³.



MODÈLES⁽¹⁾

	Volume caisse (m ³)	Charge utile techniquement admissible	Dimensions intérieures de caisse (m)			Hauteur (m)	Essieu : □ (mm) - voie (mm) - goujons	Freins (mm)	Vérin (l)
			Longueur	Largeur	Hauteur				
4020/8SR100	8,20	7 t	4	2,05	0,5 + 0,5	1,38	ADR 90x1600-8G	390 x 90	9
4525/11SR100	10,89	8 t	4,5	2,41	0,5 + 0,5	1,38	ADR 100x2000-10G	400 x 80	9
5025/12SR100	12,10	10 t	5	2,41	0,5 + 0,5	1,42	ADR 130x2000-10G	406 x 120	14
5025/15SR120	14,52	10 t	5	2,41	0,6 + 0,6	1,42	ADR 130x2000-10G	406 x 120	14
5025/12DR100	12,10	10 t	5	2,41	0,5 + 0,5	1,38	ADR 2x90x1900-8G	350 x 60	14
5025/15DR120	14,52	10 t	5	2,41	0,6 + 0,6	1,38	ADR 2x90x1900-8G	350 x 60	14
5525/13DR100	13,31	12 t	5,5	2,41	0,5 + 0,5	1,43	ADR 2x90x1900-8G	350 x 60	18
5525/16DR120	15,97	12 t	5,5	2,41	0,6 + 0,6	1,43	ADR 2x90x1900-8G	350 x 60	18
6025/15DR100	14,52	14 t	6	2,41	0,5 + 0,5	1,43	ADR 2x100x2000-10G	400 x 80	23
6025/17DR120	17,42	14 t	6	2,41	0,6 + 0,6	1,43	ADR 2x100x2000-10G	400 x 80	23
5025/17DR140	16,94	14 t	5	2,41	0,8 + 0,6	1,38	ADR 2x100x2000-10G	400 x 80	17
5025/19DR160	19,36	14 t	5	2,41	0,8 + 0,6	1,38	ADR 2x100x2000-10G	400 x 80	17

⁽¹⁾ Les 4 premiers chiffres indiquent la longueur moyenne, les 2 suivants le volume DIN et les 3 derniers, la hauteur de la caisse



BENNE À RIDELLES

Généralités et options



DES CAISSES ROBUSTES ET ÉTANCHES

Les bennes à ridelles sont fabriquées en série à partir d'acier spécial à haute limite d'élasticité identique à celui utilisé dans la fabrication des véhicules de transport routier. Il constitue la meilleure garantie de solidité pour un poids relativement faible. L'épaisseur de la tôle de fond est de 4 mm. Les ridelles ont une structure en tube fermé, ce qui permet d'accroître la résistance des parois à la pression, d'offrir une ligne fluide, ainsi qu'un aspect moderne de la machine.

Afin de garantir une résistance dans le temps encore accrue, les châssis des bennes à ridelles JOSKIN, à l'exception de celui de la Trans-EX, sont entièrement galvanisés à chaud.

En standard, les bennes à ridelles sont équipées sur tout le pourtour de la caisse de joints en caoutchouc synthétique à très haute résistance permettant une étanchéité parfaite de la benne, même aux graines les plus petites et aux produits coulants comme le colza.



MODULARITÉ ET SIMPLICITÉ

Les bennes à ridelles JOSKIN ont été développées afin d'être les plus modulables possibles. Un large éventail de volumes et de hauteurs sont disponibles, ce qui permet d'atteindre des volumes de chargement plus importants. Les ridelles peuvent aussi être démontées afin de disposer d'un plateau de transport.

Les manettes d'ouverture des bennes ont été conçues pour apporter un maximum de facilité aux utilisateurs. En effet, avec leur grande longueur et le caoutchouc à leur extrémité, elles rendent l'ouverture et la fermeture aisées.

UN BENNAGE APPROPRIÉ À TOUTES LES SITUATIONS

Dans certains endroits difficilement accessibles ou pour déverser avec précision, il est parfois utile de pouvoir benner sur les côtés de la remorque. C'est la grande caractéristique des bennes à ridelles JOSKIN, qui permettent de vider leur contenu aussi bien à l'arrière qu'à gauche ou à droite. Dans ce cas, le vérin de bennage est fixé sur un cadre oscillant et l'angle de bennage latéral est limité par un câble de fin de course.

SÉCURITÉ ET CONFORT

Les bennes à ridelles JOSKIN sont toutes équipées en standard d'une chape arrière avec prises complètes pour l'éclairage, le freinage, le bennage et l'attelage d'une seconde remorque.

Le centre de gravité bas des bennes leur offre une meilleure stabilité et un confort de conduite accru tant sur route qu'au champ.



Delta-CAP et Tetra-CAP



OPTIONS COMMUNES

FREINAGE

À l'exception de la gamme Trans-EX, les bennes à ridelles sont équipées du freinage pneumatique en standard. D'autres systèmes sont disponibles :

- freinage pneumatique simple circuit ;
- freinage proportionnel à la charge (uniquement avec freins pneumatiques) ;
- freinage hydraulique au lieu du pneumatique.

RECOUVREMENT

Afin de protéger au mieux les chargements, une bâche (couleur verte) peut être fournie avec supports, enrouleur et passerelle d'accès.

ACCESSOIRES DE CAISSE

Une trappe à grains (260 x 200 mm) avec bec verseur ainsi qu'une porte arrière en deux parties (oscillante ou non, hauteur : 800 mm) sont disponibles sur les bennes Trans-EX. Ridelles démontées, les modèles 3 et 5 T peuvent aussi être dotés d'une allonge arrière du plateau de 80 cm, d'élargisseurs de 60 cm et d'échelettes avant et arrière.

Pour les autres modèles de la gamme, une vis de vidange sur la trappe à grains (Ø 140 mm - longueur 4,15 m - entraînement hydraulique min.20 / max.40l/min) ainsi qu'une porte arrière à ouverture hydraulique (en 1 partie) sont proposées en option. Des ressorts de rappel pour faciliter davantage le relevage des ridelles sont également disponibles.



RIDELLES

Les bennes Trans-EX peuvent se voir équipées de rehausses de 200 et 400 mm.

Pour les autres modèles de la gamme de bennes à ridelles JOSKIN, des hauteurs de ridelles 500, 600 et 800 mm sont disponibles. Il est alors possible de choisir entre des ridelles en tôle ou « type ensilage », ou encore une combinaison des deux.



DRAKKAR

Ne pousse pas,
ne benne pas,
transporte !



SYSTÈME RÉVOLUTIONNAIRE DU DRAKKAR

Le DRAKKAR est constitué d'une bande transporteuse industrielle hermétique qui, lors du déchargement, va déplacer la matière. Ce tapis à haute résistance est enroulé sur un tambour monté à l'arrière de la caisse, lui-même entraîné par 2 moteurs hydrauliques. Pendant le déchargement, la paroi frontale, solidaire du fond mouvant, se déplace vers l'arrière afin d'accompagner la matière sans la compresser. En fin de déchargement, elle va avoir un effet de poussée formant des tas compacts et fermes.

L'utilisation d'un plexiglas transparent (10 mm d'épaisseur), offre une excellente visibilité lors du chargement et déchargement.

L'opération de rappel du fond et de la paroi se fait par un moteur hydraulique à l'avant, couplé à un système de chaîne marine qui amènera l'ensemble vers l'avant.



GÉNÉRALITÉS

Le DRAKKAR JOSKIN est une caisse polyvalente permettant le transport d'un grand nombre de matières différentes (ensilage, grains, pulpes, betteraves, pommes de terre,...). Grâce aux parois latérales en polyester/polyéthylène traité contre les UV, le poids à vide du véhicule est réduit. Vous pourrez dès lors transporter une charge utile plus importante.

SPÉCIFICITÉS

Châssis	Largeur : 900 mm Profilés : 300 x 100 x 6 mm
Caisse	Conique avec côtés en acier et polyéthylène
Train roulant	- 6600D et 7600D : boggie JOSKIN Roll-Over avec table boulonnée - 8600D : Hydro-Tandem - 8600T et 9600T : Hydro-Tridem
Attelage	- 6600D/7600D/8600D : suspension timon par ressort transversal - 8600T et 9600 : timon oléo-pneumatique
Dimensions max. des roues	Ø 1.080 à 1.510 mm / largeur 750 mm

MODÈLES

	Volume (m ³)		Charge utile techniquement admissible	Caisse				Essieu(x): □ (mm) - voie (mm) - goujons	Freins (mm)
	DIN	Dôme 300 mm		Dimensions intérieures caisse (m)					
				Long. bas	Long. haut	Largeur	Hauteur		
DOUBLE ESSIEU									
6600/23D150	23	26	18 t	6,30	6,70	2,38	1,50	ADR 2x130x2000-10G	406 x 120
6600/28D180	28	31	18 t	6,30	6,70	2,38	1,80	ADR 2x130x2000-10G	406 x 120
7600/27D150	27	30	22 t	7,30	7,70	2,38	1,50	ADR 2x150x2000-10G	420 x 180
7600/33D180	33	36	22 t	7,30	7,70	2,38	1,80	ADR 2x150x2000-10G	420 x 180
8600/31D150	31	34	22 t	8,30	8,70	2,38	1,50	ADR 2x150x2000-10G	420 x 180
8600/37D180	37	41	22 t	8,30	8,70	2,38	1,80	ADR 2x150x2000-10G	420 x 180
TRIPLE ESSIEU									
8600/31T150	31	34	28 t	8,30	8,70	2,38	1,50	ADR 3x150x2000-10G	420 x 180
8600/37T180	37	41	28 t	8,30	8,70	2,38	1,80	ADR 3x150x2000-10G	420 x 180
9600/35T150	35	38	28 t	9,30	9,70	2,38	1,50	ADR 3x150x2000-10G	420 x 180
9600/41T180	41	46	28 t	9,30	9,70	2,38	1,80	ADR 3x150x2000-10G	420 x 180



UNE PORTE ARRIÈRE À GRAND DÉGAGEMENT

Le déchargement s'effectue aisément et sans bourrage grâce au déport considérable (40 cm) de la porte arrière, actionnée par 2 vérins double effet, au-dessus de la caisse.

Un dispositif de verrouillage monté sur le vérin assure une fermeture correcte du hayon et évite toute ouverture accidentelle lors du transport.

Un capteur de fin de course placé sur la porte, n'autorise la mise en marche continue du fond mouvant que lorsque cette dernière est entièrement ouverte.

En standard, trois trappes à grains permettent un déchargement précis, rapide et flexible. Pour cette utilisation, ou lorsqu'il est nécessaire de n'ouvrir que légèrement la porte, deux boîtiers situés à l'arrière du véhicule permettent de faire avancer et reculer le fond mouvant progressivement.



Trois trappes à grains en standard

RACLOIRS

Les racloirs arrière (supérieur et inférieur) servent à retirer tous les résidus de matière présents sur le tapis. Celui placé à l'avant, quant à lui, évite que des corps étrangers ne s'accumulent entre le fond et le tapis.



Racloir avant



Racloir arrière

OPTIONS DE CAISSE DRAKKAR



Côté rabattable commandé hydrauliquement

Les DRAKKAR peuvent être équipés de rehausses fixes ou hydrauliques. Grâce au système hydraulique, les chargements sont facilités et la chute de matière en est réduite. Différents choix sont possibles selon le modèle (pilotage indépendant du dispositif gauche/droite, rehausses hydrauliques sur les 4 côtés, côtés rabattables,...



Un système de transbordement peut être monté sur la porte arrière du DRAKKAR. Deux vis, l'une horizontale sur toute la largeur de la caisse et l'autre verticale, entraînent la matière avec un débit de 450 t/h. Une seconde porte est fournie pour une utilisation sans la vis.

La solide bâche TELECOVER étanche à l'eau est idéale pour le transport de pommes de terre ou encore de grains. Disponible sur DRAKKAR ainsi que sur tous les modèles de bennes, elle est fixée à un faux châssis boulonné à la caisse et est commandée hydrauliquement. L'armature permet l'ouverture de la porte, même lorsque la bâche est fermée.



SILO-SPACE

Volume et rentabilité
pour vos chantiers
d'ensilage



CAISSE CONIQUE

Pour un déchargement limitant au maximum les frottements, le profil des parois latérales et arrière de nos caisses d'ensilage est vertical. De plus, elles présentent un écartement arrière supérieur de 5 cm par rapport à l'avant.

Cette forme conique assure un déchargement rapide et fluide des produits ensilés (maïs, herbe, etc.).

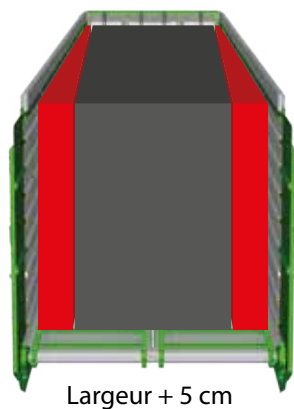

Largeur + 5 cm

UNE PORTE ARRIÈRE À GRAND DÉGAGEMENT

Le déchargement s'effectue aisément et sans bourrage grâce au déport considérable (40 cm) de la porte arrière, actionnée par 2 vérins double effet, au-dessus de la caisse. Un dispositif de verrouillage monté sur ressort assure une parfaite fermeture du hayon et évite toute ouverture accidentelle lors du transport.

GÉNÉRALITÉS

Les caisses d'ensilage JOSKIN sont constituées d'un ensemble de montants verticaux supportant des parois latérales et arrière en tôles profilées. Ce profilage augmente la résistance aux efforts de pression des matières ensilées. Pour éviter tout risque de corrosion, les parois possèdent une double protection (galvanisation intérieure/extérieure, peinture plastifiée extérieure) et le fond de caisse est également entièrement galvanisé.



SPÉCIFICITÉS

Châssis	Largeur : 900 mm Profilés : 300 x 100 x 6 mm
Caisse	Parois latérales et arrière en tôles profilées galvanisées
Train roulant	<ul style="list-style-type: none"> - 20/40 : boggie JOSKIN Roll-Over boulonné avec lames paraboliques - 22/45 : Hydro-Tandem - 24/45 et 26/45 : Hydro Tridem
Attelage	<ul style="list-style-type: none"> - 20/40 et 22/45 : suspension du timon par ressort transversal - 24/45 et 26/45 : timon oléo-pneumatique
Dimensions max. des roues	Ø 1510 mm / largeur 800 mm

MODÈLES

	Volume (m³)		Charge utile techniquement admissible	Caisse				Essieu(x) : □ (mm) - voie (mm) - goujons	Freins (mm)
	DIN	Dôme 600 mm		Long.bas	Long.haut	Largeur (AV - AR)	Hauteur		
Silo-SPACE 20/40	38,1	44	20 t	7,50	7,90	2,35 - 2,40	2,10	ADR 2x150x2000-10G	420 x 180
Silo-SPACE 22/45	42,8	49	22 t	8,50	8,90	2,35 - 2,40	2,10	ADR 2x150x2000-10G	420 x 180
Silo-SPACE 24/45	42,8	49	24 t	8,50	8,90	2,35 - 2,40	2,10	ADR 3x150x2000-10G	420 x 180
Silo-SPACE 26/50	47,5	55	26 t	9,40	9,80	2,35 - 2,40	2,10	ADR 3x150x2000-10G	420 x 180



LE FOND MOUVANT

Pour garantir leur robustesse et puissance, les fonds mouvants des Silo-SPACE JOSKIN sont constitués en standard de 2 tapis à chaînes entraînés par 2 moteurs hydrauliques avec boîtier latéral. Leurs lattes profilées fermées sont disposées en alternance pour assurer une répartition uniforme de la charge.



Fond mouvant

Les chaînes de type "lacet" offrent une importante résistance à la traction. Deux ensembles de 4 glissières d'usure en ertalon sont disposés de part et d'autre du fond de caisse, évitant ainsi un frottement acier/acier entre le fond mouvant et le fond de caisse (dispositif silencieux).

Les deux moteurs hydrauliques (protégés sous le tapis), assurant la progression du fond mouvant, disposent de deux vitesses : la première permet une mise en mouvement et une montée en puissance progressive de ce dernier, tandis que la seconde assure le déchargement rapide et régulier de votre caisse d'ensilage.



Entraînement du fond par deux moteurs hydrauliques

OPTIONS

ENTRAÎNEMENT MÉCANIQUE PAR CARDANS



ROULEAUX DOSEURS

Les rouleaux doseurs assurent un déchargement uniforme. Ils peuvent être entraînés hydrauliquement ou mécaniquement.



Les DRAKKAR et Silo-SPACE peuvent être équipés d'un double volet de recouvrement (DUO-COVER). Le recouvrement se fait à l'aide de 2 volets en filet flexible. Les filets s'appuient parfaitement sur le dôme avec une grande résistance pour assurer un transport sans perte.



DUO-COVER



DUO-COVER sur DRAKKAR

WAGO TRAÎNÉ

de 8 à 20 T



TOURELLE

Le WAGO traîné allie deux trains roulants séparés : un simple essieu sur tourelle à l'avant et un simple ou un double essieu (suspension tandem en standard) à l'arrière selon le modèle. Le freinage hydraulique de tous les essieux est standard sur les plateaux (excepté 10000T15 et 12000T15). Enfin, un ressort de maintien équipe le timon pour maintenir la flèche en hauteur. La tourelle (Ø supérieur à 100 cm) permettra des manœuvres aisées et un angle de braquage plus important pour une maniabilité élevée. Ce plateau traîné offrira aux utilisateurs un grand confort de conduite.



Chargez jusqu'à 32 pallox sur notre plateau WAGO TR10000T20



En option sur les modèles 8000D13, 10000T15 et 10000T20, des barrières latérales hydrauliques (2 SE) apportent sécurité et rapidité d'utilisation

GÉNÉRALITÉS

Pour le transport de ballots de paille, JOSKIN propose, entre autres, le WAGO traîné. Disponible en 8, 10 et 12 m de long, il bénéficie d'une fabrication automatisée (découpe et soudure) à partir d'aciers spéciaux qui lui confèrent une très haute résistance. Le plancher est pourvu d'un rebord latéral de 4 cm pour un transport sécurisé.

En standard, des échelettes berceaux de 1.000 mm de hauteur (+ 800 mm supplémentaire en option) se prêtent parfaitement aux balles rondes. En option, une allonge arrière hydraulique du plancher (1,1 m) est disponible sur les plateaux 8000D15, 10000T20 et 12000T20.

SPÉCIFICITÉS

	Largeur : 1.460 mm
	Profilés :
Châssis	- TR8000D08 : 120 x 114 x 8 mm
	- TR8000D13 : 160 x 152 x 6-9 mm
	- Autres modèles : 120 x 120 x 8 mm
Plancher	Tôle striée avec rebord latéral de 4 cm
Attelage	Semi-portés : timon fixe renforcé
	Traînés : essieu avant sur tourelle
Dimensions max. des roues	Ø 930/1.090 mm / largeur 445 mm

WAGO TRAÎNÉS

MODÈLES

	Dimensions plateau (m)		Charge utile techniquement admissible	Essieu(x): □ (mm) - voie (mm) - goujons	Roues	Dimensions roues (m)		Suspension essieu(x)	Freins (mm)
	Longueur	Largeur				Ø min./max.	Largeur max		
1 ESSIEU AVANT / 1 ESSIEU ARRIÈRE									
TR8000D08	8	2,50	8 T	ADR 2x80x2000-6G	11.5/80 x 15.3	840 / 930	445	Avant	4 x 300 x 60
TR8000D13	8	2,50	13 T	ADR 2x90x2000-8G	385/65R22.5	930 / 1.090	438	Avant	4 x 350 x 60
TR8000D15	8	2,50	15 T	ADR 2x100x2000-8G	385/65R22.5	930 / 1.090	438	Avant + arrière	4 x 400 x 80
TR10000D15	10	2,50	15 T	ADR 2x100x2000-8G	385/65R22.5	930 / 1.090	438	Avant + arrière	4 x 400 x 80
1 ESSIEU AVANT / 2 ESSIEUX ARRIÈRE									
TR10000T15	10	2,50	15 T	ADR 3x80x2000-8G	385/65R22.5	890 / 1.090	438	Avant + arrière	4 x 350 x 60
TR10000T20	10	2,50	20 T	ADR 3x100x2000-8G	385/65R22.5	930 / 1.090	438	Avant + arrière	6 x 400 x 80
TR12000T15	12	2,50	15 T	ADR 3x80x2000-8G	385/65R22.5	930 / 1.090	438	Avant + arrière	4 x 350 x 60
TR12000T20	11,75	2,50	20 T	ADR 3x100x2000-8G	385/65R22.5	930 / 1.090	438	Avant + arrière	6 x 400 x 80

WAGO SEMI-PORTÉ

de 6 à 10T



GÉNÉRALITÉS

Une autre solution, proposée par JOSKIN, pour le transport de paille est le WAGO semi-porté.

Selon le même principe de fabrication automatisée que le WAGO traîné, le modèle semi-porté se différencie par la longueur des plateaux disponibles en 6, 8 et 10 m. De plus, le freinage hydraulique équipe tous les essieux en standard.

Le transport de balles rondes est facilité par des échelettes berceaux de 1.000 mm de hauteur (+ 800 mm disponible en option).

Le plancher des plateaux en tôle striée possède également un rebord latéral de 4 cm augmentant la sécurité au transport.

SPÉCIFICITÉS

Châssis	Largeur : 1.460 mm	
	Profilés :	
	- 200 x 100 x 8,5 mm	- ST10000D12 : 300 x 100 x 8,5 mm
Plancher	Tôle striée avec rebord latéral de 4 cm	
Attelage	Timon fixe renforcé	
Dimensions max. des roues	Ø 930 mm / largeur 445 mm	

TIMON FIXE RENFORCÉ

Le plateau WAGO semi-porté est équipé d'un timon fixe renforcé par deux renforts soudés de chaque côté du timon ainsi qu'au châssis.

En option, un timon suspendu avec ressort longitudinal est proposé.

Selon le modèle, ce véhicule sera équipé d'un seul essieu fixe, ou de deux essieux arrière avec suspension tandem en standard.

Une béquille de maintien manuelle réglable est montée sur les plateaux simple essieu, alors que les modèles double essieu sont pourvus d'une béquille hydraulique.

Ce plateau WAGO semi-porté permet un transport aisé et agréable de paille au champ.



Échelettes droites disponibles en option

WAGO SEMI-PORTÉS

MODÈLES

	Dimensions plateau (m)		Charge utile techniquement admissible	Essieu(x): □ (mm) - voie (mm) - goujons	Roues	Dimensions roues (m)		Freins (mm)
	Longueur	Largeur				Ø min./max.	Largeur max	
SIMPLE ESSIEU ARRIÈRE								
ST6000S07	6	2,50	7 t	ADR 70x2000-6G	11.5/80x15.3	840 / 930	350	2 x 300 x 60
ST8000S08	8	2,50	8 t	ADR 90x2000-8G	15.0/55-17	890 / 930	350	2 x 350 x 60
DOUBLE ESSIEU ARRIÈRE								
ST8000D08	8	2,50	8 t	ADR 2x80x2000-8G	15.0/55-17	890 / 930	445	4 x 300 x 60
ST8000D12	8	2,50	12 t	ADR 2x90x2000-8G	15.0/55-17	890 / 930	440	4 x 350 x 60
ST10000D12	10	2,50	12 t	ADR 2x90x2000-8G	15.0/55-17	890 / 930	440	4 x 350 x 60



WAGO-LOADER

de 8 à 20 T



TRANSPORT AISÉ ET SÉCURISÉ

Le WAGO-LOADER est un plateau polyvalent : il permet de transporter des ballots, mais sert également de porte-engins grâce à ses deux rampes d'accès à repliage hydraulique arrière.

Pour faciliter le chargement des machines, l'arrière du plancher (en bois ou tôle striée) est incliné sur environ 1 m. Et enfin, pour une bonne stabilité lors de la manutention, deux béquilles de soutien télescopiques à repliage mécanique (hydraulique en option) sont montées en standard à l'arrière du véhicule.



GÉNÉRALITÉS

Les plateaux WAGO-LOADER offrent des solutions en matière de transport d'outils et autres engins sur vos chantiers mais aussi de paille.

Ils sont fabriqués en acier spécial, découpés et soudés de façon automatisée et pourvus de traverses de plancher ainsi que d'un châssis renforcé, pour ainsi bénéficier d'une résistance et fiabilité accrues pour divers transports.

SPÉCIFICITÉS

	Largeur : 1.460 mm
	Profilés :
Châssis	- Semi-portés : 300 x 100 x 8,5 mm
	- Trainés : 120 x 120 x 8 mm (TR 8000D13: 160 x 152 x 6/9 m)
	- Autres modèles : 120 x 120 x 8 mm
Plancher	Bois (épaisseur 40 mm) ou tôle striée 3/5 avec rebords
Attelage	Semi-portés : timon fixe renforcé Trainés : essieu avant sur tourelle
Dimensions max. des roues	Ø 930 mm / largeur 440 mm

WAGO-LOADER

MODÈLES SEMI-PORTÉS

	Dimensions plateau (m)		Charge utile techniquement admissible	Essieu(x): □ (mm) - voie (mm) - goujons	Roues	Dimensions roues (m)		Suspension essieu(x)	Freins (mm)
	Longueur	Largeur				Ø min./max.	Largeur max.		
LST8000D08	8	2,50	8 t	ADR 2x80x2000-6G	11.5/80x15.3	840 / 930	440	OUI	4 x 300 x 60
LST8000D12	8	2,50	12 t	ADR 2x90x2000-8G	15.0/55-17	890 / 930	440	OUI	4 x 300 x 60
LST10000D12	10	2,50	12 t	ADR 2x90x2000-8G	15.0/55-17	890 / 930	440	OUI	4 x 350 x 60

MODÈLES TRAINÉS

	Dimensions plateau (m)		Charge utile techniquement admissible	Essieu(x): □ (mm) - voie (mm) - goujons	Roues	Dimensions roues (m)		Suspension essieu(x)	Freins (mm)
	Longueur	Largeur				Ø min./max.	Largeur max.		
1 ESSIEU ARRIÈRE									
LTR8000D13	8	2,50	13 t	ADR 2x90x2000-8G	385/65R22.5	930 / 1.090	440	NON	4 x 350 x 60
2 ESSIEUX ARRIÈRE									
LTR10000T15	10	2,50	15 t	ADR 3x80x2000-8G	385/65R22.5	930 / 1.090	440	Avant + arrière	4 x 350 x 60
LTR12000T20	11,75	2,50	20 t	ADR 3x100x2000-8G	385/65R22.5	930 / 1.090	440	Avant + arrière	6 x 400 x 80



GÉNÉRALITÉS

Le WAGO-CARRIER est un plateau traîné permettant de charger et transporter aisément des outils ou autre engins grâce à la descente complète du plancher.

Disponible dans des longueurs de 5 et 6 m, ce plateau est fourni en standard avec un plancher en bois d'une épaisseur de 40 mm.

Deux échelettes (droites à l'avant - berceaux à l'arrière) sont disponibles en option.

SPÉCIFICITÉS

Châssis	Largeur : 1.460 mm Profils : 180 x 200 x 5 mm
Plancher	Bois (épaisseur 40 mm) ou tôle striée 3/5 avec rebords
Attelage	Semi-portés : timon fixe renforcé
Dimensions max. des roues	Ø 856 mm / largeur 287 mm

ABAISSEMENT COMPLET

La grande particularité du WAGO-CARRIER est l'abaissement complet du plateau.

Une fois abaissé grâce à la béquille hydraulique double effet (course de 600 mm) et aux deux vérins arrière, une hauteur de plancher de 18 cm est atteinte. La hauteur sur route est, quant à elle, de 69 cm (avec roues standard).

Le WAGO-CARRIER démontre toute son utilité lorsqu'il s'agit de transporter plusieurs outils portés (herse étrille, régénérateur, sableuse, etc.) vers le lieu de travail.



WAGO-CARRIER

MODÈLES

	Dimensions plateau (m)		Charge utile techniquement admissible	Essieu(x): □ (mm) - voie (mm) - goujons	Roues	Dimensions roues (m)		Freins (mm)
	Longueur	Largeur				Ø min./max.	Largeur max.	
CST5000S05	5	2,40	5 t	ADR 80x2000-6G	400R22.5 cover	856 / 287	350	2 x 300 x 60
CST6000S05	6	2,40	5 t	ADR 80x2000-8G	400R22.5 cover	889 / 307	350	2 x 300 x 60

CHÂSSIS CARGO

Le châssis souple et modulable

SÉRIE TRM



SÉRIE TSM

TRAIN ROULANT

Les châssis CARGO sont équipés en standard de la suspension hydraulique des essieux Hydro-Tandem (CARGO TSM) ou Hydro-Tridem (CARGO TRM).

Ce type de train roulant allie les avantages des essieux tirés par dessus les obstacles et ceux d'une conception avec essieux semi-indépendants offrant un grand débattement. Cette suspension fonctionne en circuit fermé suivant le principe des vases communicants. Des conduites de gros diamètre sont utilisées pour favoriser la rapidité de réaction des vérins, ce qui constitue un atout majeur face aux diverses dénivellations.

Enfin, leur débattement de 250 mm garantit une répartition parfaite des charges dans toutes les situations.

GESTION ET CONTRÔLE

Les machines équipées d'électrovannes regroupées sur une base monobloc sont protégées des agressions extérieures par un coffret galvanisé. Cette centrale de distribution hydraulique est composée d'un bloc d'entrée d'une capacité de 60 l/min ou 120 l/min.

Un grand nombre des fonctions hydrauliques des véhicules demandent un petit débit, mais il est très important de connaître celles exigeant un gros débit, comme pour les moteurs hydrauliques du turbo-remplisseur, répartiteur(s), etc.



Prises rapides



Armoire hydraulique

CONCEPT MODULABLE

Le concept CARGO rentabilise au maximum vos outils agricoles grâce à un seul châssis de base pour 5 types d'outils ! Il s'agit d'une solution flexible et économique.

Outre une cuve à lisier, avec ou sans un outil d'épandage, le châssis peut accueillir d'autres outils comme un épandeur de fumier, une caisse d'ensilage, une caisse polyvalente ou encore une caisse mono-coque basculante.

ACCROCHAGE/DÉCROCHAGE DES OUTILS DE BASE

Pour qu'un concept modulaire soit le plus pratique possible, il est impératif que les différents accrochages/déaccrochages des outils de base puissent s'effectuer avec peu d'effort et dans un minimum de temps. Le positionnement de l'outil sur le châssis est facilité par des guides, qui font également office de protection des vérins de suspension hydraulique. La fixation des outils sur le châssis se fait par l'intermédiaire de 2 x 3 "Twist Lock" placés tout le long du châssis.

Le CARGO est équipé de crochets arrière qui supportent les contraintes apportées par l'outil. La combinaison de ces ingénieux systèmes apporte un confort d'utilisation et une rentabilité élevée.



Twist-Lock



Guides

MODÈLES

	Longueur châssis (m)	Support	Essieu(x) : □ (mm) - voie (mm) - goujons	Freins (mm)
CARGO TSM (6.6)	6,60	Patin hydraulique direct tracteur (DE)	ADR 2x150x2000-10G	420 x 180
CARGO TRM (6.6)	6,60	Patin hydraulique direct tracteur (DE)	ADR 3x150x2000-10G	420 x 180
CARGO TRM (7.5)	7,55	Patin hydraulique direct tracteur (DE)	ADR 3x150x2000-10G	420 x 180

SYSTÈME MODULAIRE CARGO

Outils



TRANSMISSION PAR PRISE DE FORCE

Suivant l'outil utilisé, les cardans s'adaptent aisément pour actionner la pompe de bennage de votre Trans-CARGO ou les rouleaux-doseurs de votre Silo-CARGO.







Transmission par prise de force

ACCESSOIRES D'ATTELAGE

Suspension oléo-pneumatique
Le montage sur vérin accompagné de deux boules d'azote apporte une grande souplesse.

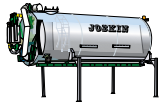

MODÈLES

	CARGO TSM 6.6 m	CARGO TRM 6.6 m	CARGO TRM 7.5 m	Cargo-TRACK
 Vacu-CARGO	Essieu suiveur Attelage bas uniquement 16.000 l 18.000 l 20.000 l	2 essieux directionnels forcés Attelage bas uniquement 16.000 l 18.000 l 20.000 l 22.500 l 24.500 l	2 essieux directionnels forcés Attelage bas uniquement 21.000 l 23.000 l 26.000 l	3 essieux directionnels 20.000 l 21.000 l 22.500 l 23.500 l 24.000 l 26.000 l
 Silo-CARGO /DraKKAR-CARGO	40 m ³ / 33 m ³	40 m ³ / 33 m ³	45 m ³ / 37 m ³	45 m ³ / 37 m ³
 Trans-CARGO ⁽¹⁾	7000/19 7000/23 7500/21 ⁽²⁾ 7500/25 ⁽²⁾	7500/21 ⁽²⁾ 7500/25 ⁽²⁾	8000/22 8000/27	8000/22 8000/27
 Ferti-CARGO ⁽³⁾	6011/17	6011/17	7011/20 7014/25	7011/20 7014/25
Roues: dimensions max.	Ø 1.500 x 750 mm	Ø 1.380 x 770 mm	Ø 1.500 x 750 mm	Nous consulter

⁽¹⁾ Les 4 premiers chiffres indiquent la longueur moyenne de la caisse et les 2 suivants le volume DIN sans rehausses.

⁽²⁾ La caisse 7500 sur TSM ne peut être montée sur TRM et inversement (position du vérin différente).

⁽³⁾ Les 2 premiers chiffres indiquent la longueur moyenne, les 2 suivants la hauteur moyenne et les derniers le volume de fumier devant la porte.

SYSTÈME MODULAIRE CARGO

Outils



GÉNÉRALITÉS OUTILS CARGO

L'ensemble de la gamme de transport JOSKIN est disponible en version CARGO, c.-à-d. les caisses de benne, de Silo-SPACE, de DRAKKAR et de Ferti-SPACE.

La modularité et la facilité d'utilisation offrent dès lors une rentabilité maximale tout au long de l'année.



Les crochets arrière jouent un rôle de soutien et répercutent les contraintes du bennage de manière homogène sur l'ensemble du véhicule. Le point de pivot arrière de la caisse est fixé au châssis par un ancrage dans les crochets de soutien et est verrouillé par un jeu de Twist-Lock à l'arrière du châssis.



Crochets arrière



Point de pivot arrière

TRANS-CARGO

Dans un souci de standardisation - et donc de réduction des coûts - la caisse de benne de la gamme Trans-CARGO est la même que celle de la Trans-SPACE.

La gamme Trans-CARGO se décline en 6 modèles de caisses de 7, 7,5 et 8 m de long. Le vérin télescopique de bennage est intégré au châssis.

En évitant d'ajouter un faux châssis, le centre de gravité bas confère une très bonne tenue de route. Le vérin est simplement ancré par un système de goupilles. L'accrochage / décrochage de l'outil se fait dès lors très simplement.



Vérin de bennage



Ancrage du vérin



MODÈLES TRANS-CARGO⁽¹⁾

	Dimensions intérieures de caisse (m)			Volume DIN (m ³)
	Longueur (bas - haut)	Largeur (AV - AR)	Hauteur	
Trans-CARGO 7000/19	6,87 - 7,15	2,18 - 2,26	1,25	19,40
Trans-CARGO 7000/23	6,87 - 7,20	2,18 - 2,26	1,50	23,50
Trans-CARGO 7500/21	7,34 - 7,62	2,18 - 2,26	1,25	20,70
Trans-CARGO 7500/25	7,34 - 7,68	2,18 - 2,26	1,50	25,10
Trans-CARGO 8000/22	8,08 - 8,36	2,18 - 2,26	1,25	22,70
Trans-CARGO 8000/27	8,08 - 8,41	2,18 - 2,26	1,50	27,40

⁽¹⁾ Les 4 premiers chiffres indiquent la longueur moyenne (en mm) et les 2 chiffres suivants le volume DIN (en m³) sans rehausses.

SYSTÈME MODULAIRE CARGO

Outils



DRAKKAR-CARGO

Cette caisse polyvalente étanche à fond mouvant, conçue à l'identique de celle du DRAKKAR, est à déposer sur un châssis CARGO JOSKIN. Un système breveté permet le déchargement par bande transporteuse et paroi frontale mobile. Le tapis s'enroule sur lui-même et entraîne la matière en dehors de la caisse pour une grande facilité de vidange.

Le centre de gravité bas de la machine combiné à l'absence de bennage accentuent la stabilité du véhicule dans toutes les circonstances.



Deux trappes à grains supplémentaires en option



Rehausses hydrauliques en option



Paroi frontale mobile



SILO-CARGO

L'équipement standard du Silo-CARGO comporte un vantail frontal hydraulique, une porte arrière hydraulique, un fond mouvant hydraulique, des commandes intégrées (fond et porte) et des moteurs hydrauliques à 2 vitesses.



Le Silo-CARGO peut également être équipé de rouleaux-doseurs entraînés mécaniquement par un cardan traversant le châssis CARGO. Des rehausses latérales hydrauliques sont disponibles en option pour augmenter le volume de charge.



Fond mouvant



Rehausses hydrauliques en option

MODÈLES SILO-CARGO

	Dimensions intérieures de caisse (m)			Volume (m ³)	
	Longueur (bas – haut)	Largeur (AV – AR)	Hauteur	DIN	Dôme 300 mm
Silo-CARGO 20/40	7,50 - 7,90	2,35 - 2,40	2,10	38,10	41,67
Silo-CARGO 24/45	8,50 - 8,90	2,35 - 2,40	2,10	42,80	46,80

MODÈLES DRAKKAR-CARGO⁽¹⁾

	Dimensions intérieures de caisse (m)			Volume (m ³)	
	Longueur (bas – haut)	Largeur (AV – AR)	Hauteur	DIN	Dôme 300 mm
Drakkar-CARGO 7600/27/150	7,30 - 7,70	2,34 - 2,38	1,50	27	30
Drakkar-CARGO 7600/33/180	7,30 - 7,70	2,34 - 2,38	1,80	33	36
Drakkar-CARGO 8600/31/150	8,30 - 8,70	2,34 - 2,38	1,50	31	34
Drakkar-CARGO 8600/37/180	8,30 - 8,70	2,34 - 2,38	1,80	37	41

⁽¹⁾ Versions routières homologuées à 80 km/h disponibles (caisse 6600 à 12600). Pour plus d'informations, veuillez prendre contact avec votre représentant

JOSKIN



Document non contractuel. Données modifiables sans préavis. Les photos ne correspondent pas nécessairement aux équipements standard.

www.joskin.com

rue de Wergifosse, 39 • B-4630 Soumagne - BELGIQUE • E-mail : info@joskin.com • Tél. : +32 (0) 43 77 35 45

Sur la Forêt, 16 - 5340 SOREE (Belgique)

+32/83/67.72.33

info@monfortsa.be

www.monfortsa.be

